



ZAHRADNÍ OSVĚTLENÍ

ceník 2014

green grass professionals

Dostává se Vám do rukou nový ceník 2014 zahradního osvětlení, které na český trh dodává firma ITTEC, s.r.o.. Vzhledem k tomu, že jsme jako každý rok rozšířili sortiment výrobků, chceme Vás seznámit se všemi výrobci



RainBird Jeden z nejvýznamnějších světových výrobců specializovaných produktů pro zavlažovací systémy. Postřikovače, elektroventily, ovládací jednotky a ovládací systémy pro závlahy, příslušenství. Produktové řady pro zahrady, parky, sportovní a komerční plochy, golfová hřiště i zemědělství. Široký sortiment kapkových potrubí i výrobků pro mikrozávlahy.

K-RAIN Dynamicky se rozvíjející výrobce zavlažovacích systémů pro rezidenční aplikace, parky a průmyslové areály i sportovní plochy. Široký sortiment vysuvných postřikovačů všech typů, elektroventily, ovládací jednotky.

Weathermatic Specialista na inteligentní ovládací systémy pro zavlažování. Aktivní meteorostanice pro vyhodnocování evapotranspirace.

WILO Specializovaný výrobce čerpací techniky. Všechny typy čerpadel pro závlahové aplikace, odstředivá i ponorná čerpadla. Příslušenství čerpadel včetně ovládání a ovládacích systémů.

Grundfos Výrobce čerpací techniky, všechny typy čerpadel pro všechny typy závlah. Příslušenství včetně ovládání, frekvenční měniče a dalších doplňků.

Palaplast Přední evropský výrobce výrobků pro zavlažovací systémy. Kapkový potrubí, mikrozávlahy, filtrační systémy, tvarovky a armatury.

Astore Tvarovky a armatury pro spojování PE a PVC potrubí

Otterbine Aerátory pro úpravu kvality povrchových vod, vodotrysky a osvětlovací systémy aerátorů

Blazing Products Elektrokonektory pro osvětlovací nízkonapěťové systémy, zavlažovací systémy, vodotěsné a vlhkotěsné konektory

Eco Rain Zavlažovací rohože s integrovaným kapkovacím potrubím pro podpovrchovou závlahu trávnickových ploch i výsadeb. Revoluční koncepce zavlažování střešních zahrad a tvarově členitých trávnickových ploch, které jsou klasickou závlahou obtížně řešitelné

Amiad Přední výrobce specializovaných závlahových filtrů všech typů a rozměrů včetně automatických proplachovacích systémů a čištění filtrů

in-lite Profesionální 12V osvětlení pro zahrady, Více v samostatném katalogu/ceníku.

Profil firmy ITTEC, s.r.o.

Firma ITTEC již od roku 1995 poskytuje komplexní a profesionální služby v oblasti péče o travnaté plochy zahrad, parků a sportovních ploch, komerčních areálů a v neposlední řadě golfových hřišť.

Strukturu činnosti firmy tvoří několik základních oblastí.

Profesionální zavlažovací systémy

Firma ITTEC se již od počátku zabývá prodejem zavlažovací techniky. V našem sortimentu najdete celou řadu produktů, které splňují náročné požadavky kladené na zavlažovací systémy na zahradách, veřejných plochách, sportovních plochách i na golfových hřištích.

Spolupracujeme s více než 150 instalačními firmami, pro něž vytváříme nejenom marketingovou, ale i technickou podporu.

Zahradní osvětlení

Ittec se stále snaží poskytovat komplexní služby, a proto jsme doplnili náš sortiment o kvalitní zahradní osvětlení in-lite. I zde poskytujeme veškeré související služby. Kromě prodeje, zpracujeme návrhy systémů a organizujeme odborná školení.

Projekční činnost

Dobře fungující zavlažovací systém vyžaduje precizně provedený projekt. Naši projektanti Vám zpracují nejen projekt zahrady, velkých komerčních areálů, ale i parku nebo golfového či fotbalového hřiště.

Projektanti firmy ITTEC jsou absolventy celé řady specializovaných kurzů pořádaných např. Evropskou závlahovou asociací EIA a předními výrobci. Jsou držiteli auditorského certifikátu EIA : Certified Landscape Irrigation Auditor a sami školí projektanty i instalační firmy v oboru zavlažovacích systémů.

Školící a vzdělávací programy

V zájmu zvýšení kvality při instalacích zavlažovacích a osvětlovacích systémů máme připravenou řadu seminářů a školení, která pomohou odpovědět na všechny profesní otázky a osvojit si nové dovednosti jak v oblasti projektování, tak v realizaci systémů. V případě zájmu připravujeme i školení tzv. na míru podle požadavku klienta. Ceník seminářů najdete na našich webových stránkách.

Profesionální technika pro travnaté plochy a vybavení golfových hřišť

Další oblastí činnosti je prodej a půjčovna profesionální techniky pro ošetřování travnatých ploch zejména profesionální sekačky, sběrače, aerifikátory a další. Na všechny dodávané značky samozřejmě zajišťujeme komplexní servis, nově také eshop a další doplňkové služby. Mezi naše zákazníky patří zejména firmy, které se údržbou travnatých ploch zabývají profesionálně, fotbalové kluby a golfová hřiště a municipální sektor.

V neposlední řadě dodáváme kompletní vybavení pro golfová hřiště.

Ve všech oblastech poskytujeme komplexní služby, zejména detailní poradenskou činnost, projekční činnost, servis a další doplňkové služby podle požadavků zákazníka. Tyto služby se stále rozšiřují, protože právě v komplexním přístupu k potřebám zákazníků vidí firma ITTEC klíč k úspěchu a spokojenosti našich zákazníků.

Veškeré informace o nás, našich službách pro zákazníky najdete na webových stránkách www.kvalitnizavlahy.cz nebo www.ittec.cz.

Pro jakékoliv další informace nás můžete kontaktovat na emailu zavlahy@ittec.cz nebo info@ittec.cz.

SVĚTLO V NEJRŮZNĚJŠÍCH PROPORCÍCH

V in-lite jsme rozdělili světlo, lépe řečeno světelný účinek do tří různých "kategorií": Malé, střední a velké – Small, Medium a Large. S tímto členěním se budete s námi setkávat na mnoha místech této brožury i jinde. Svítidla s malým účinkem jsou vynikající pro ohraničení cest nebo teras zatímco svítidla s velkým světelným účinkem jsou ideální k osvětlení soliterních stromů či venkovních zdí. Díky tomuto jednoduchému vodítku je volba správných svítidel a dosažení optimálního výsledku snadná.

SMALL

Malá intenzita osvětlení se využívá tam, kde je třeba mírné, neagresivní světlo s dosahem nepřesahujícím 1,5 metru. Svítidla s nízkou intenzitou osvětlení jsou dostupná v sekcích Integrated, Solitery a Wall. Jsou vhodná k vymezení vodorovných venkovních povrchů, jako jsou stezky, příjezdové cesty, terasy, hranice jezírek, ale také ke zvýraznění vertikálních povrchů jako jsou hraniční či dělicí zídky, stupně schodů či zapuštěné odpočivné plochy nebo ploty.

Integrated DB-LED (WW)



MEDIUM

Pokud je zapotřebí střední, intenzivnější světlo, použijte svítidla kategorie Střední – Medium. Má dosah 1,5 až 3 metry a tyto výrobky nalezneme v sekcích Solitery, Wall a Spot. Vhodná jsou pak zejména k osvětlení soch, keřů, menších stromů, zahradních zdí a plotů.

Solitary FISH EYE HIGH (WW)



LARGE

Osvětlení s vysokou intenzitou má minimální dosah tří metrů a užívá se jej v případě potřeby intenzivního, koncentrovaného světla. Svítidla s vysokou intenzitou osvětlení jsou dostupná v sekcích Integrated a Spot. Jsou vhodná k osvětlení fasád, rozměrnějších objektů, soch, velkých keřů a vysokých stromů.

Spot SCOPE



SPRÁVNÉ OSVĚTLENÍ, KROK ZA KROKEM

JAKÝ TYP SVĚTLA POTŘEBUJETE ?

Které zahradní prvky byste rádi osvětlili? Cestičky, terasy, příjezdové cesty, keře, stromy, nebo jiné okrasné prvky? K tomu, abyste se rozhodli, je nejhodnější si udělat základní náskok Vaší zahrady a následně zvolit, jaká intenzita osvětlení je pro každý prvek vhodná: Small, Medium nebo Large.

VÝBĚR TYPU SVÍTIDLA

S ohledem na "velikost" osvětlení, kterou si zvolíte, vyberte vhodný typ svítidla. In-lite nabízí široké spektrum výrobků: zapuštěná nebo nadzemní, nástěnná či bodová svítidla. Zvolili jsme proto další rozdělení do sekcí Integrated - zapuštěná, Solitery - soliterní, Wall - nástěnná a Spot - bodová svítidla. Svítidla sekce Integrated lze zakomponovat do podstatě jakéhokoliv typu povrchu – kamenné, betonové nebo cihelné dlažby, štěrkového pole nebo přímo do trávníku. Nadzemní svítidla ze sekce Solitery jsou vhodná pro jakoukoli část zahrady: třeba k nasvícení Vaší terasy či ohraničení zahradní cesty. Nástěnná osvětlení sekce Wall lze použít vedle vstupních dveří, na zahradních zídkách, plotech nebo stěnách. Pro osvětlení samostatných objektů nebo zvláštních prvků vyberte bodová svítidla ze sekce Spot.

VÝBĚR SVÍTIDEL

Pokud jste už zvolili intenzitu osvětlení a sekci výrobků, které jsou funkčně zapotřebí, můžete přistoupit k výběru konkrétního svítidla. V této chvíli vstupuje do hry celkový návrh systému a jeho technické řešení. Obecně je důležité zvažovat typ světelného zdroje a barvu světla, zejména je pak třeba mít na paměti, že dříve používané běžné žárovky i novější halogenové žárovky užívané v některých typech svítidel je nutné čas od času vyměňovat. To však neplatí pro svítidla s moderními LED světelnými zdroji, které mají životnost řádově přesahující životnost ostatních světelných zdrojů. Dále se rozhodněte, zda je pro Vaši zahradu vhodnější teplé bílé světlo, které je ideální v převážné většině aplikací a nebo zda dáte přednost architektonicky strohému studenému bílému světlu, které je někdy využíváno u tvarově velmi střizlivých objektů. Veškerá in-lite svítidla si můžete prohlédnout v přehledu výrobků v této brožuře, kde jsou seřazeny vzestupně podle intenzity osvětlení. Přehledné informace pak přehledně označují typ svítidla, intenzitu světla a další údaje.

SHRNUTÍ

1. Ideální je začít s nákresem zahrady.
2. Vyberte prvky, které si přejete osvětlovat.
3. U každého prvku rozhodněte, zda je vhodné zvolit malou, střední nebo vysokou intenzitu osvětlení.
4. Vyberte si typ svítidla: zapuštěné, nadzemní, nástěnné, či bodové.
5. Zvolte si konkrétní svítidlo.

SVÍTIDLA in-lite®

Model	Popis položky	Cena /Kč bez DPH	Kategorie	ks v balení
-------	---------------	---------------------	-----------	----------------

SVÍTIDLA in-lite

in-lite®

SMALL INTEGRATED

ZAPUŠTĚNÁ SVÍTIDLA

FUSION 60

2 130,00 Kč IL

1



PŘÍSLUŠENSTVÍ
RING 65
FIXATION SET Ø 60mm

Kruhové zapuštěné svítidlo s lemem ze stylového nerezového prstence.
 Širší lemový prsteneček je dodáván jako zvláštní příslušenství.
 Produkuje difuzní rozptýlené světlo v odstínu Warm White - teplá bílá.

ROZMĚRY

Ø 60mm, hloubka zapuštění 48mm

PŘÍKON

12V / 1W

DOSAŽ SVĚTLA

0,5 metru

Světelný úhel: 98°

Lemový prsteneček 65mm

430,00 Kč IL

1

Upevňovací sada 60mm

150,00 Kč IL

1

FUSION 100

2 770,00 Kč



PŘÍSLUŠENSTVÍ
RING 108
FIXATION SET Ø 100mm

Kruhové zapuštěné svítidlo s lemem ze stylového nerezového prstence.
 Širší lemový prsteneček je dodáván jako zvláštní příslušenství.
 Produkuje difuzní rozptýlené světlo v odstínu Warm White - teplá bílá.

ROZMĚRY

Ø 100mm, hloubka zapuštění 58mm

PŘÍKON

12V / 2W

DOSAŽ SVĚTLA

0,5 metru

Světelný úhel: 108°

Lemový prsteneček 108mm

710,00 Kč IL

1

Upevňovací sada 100mm

180,00 Kč IL

1

DB-LED (WW)

1 010,00 Kč IL

1



Subtilní kruhové zapuštěné svítidlo.
 Produkuje jasné světlo v odstínu Warm White - teplá bílá.
 Světlo je dobře viditelné i ve dne.

ROZMĚRY

Ø 22mm, hloubka zapuštění 37mm

PŘÍKON

12V / 0,5W

DOSAŽ SVĚTLA

1,0 metr

Světelný úhel: 84°

SVÍTIDLA in-lite®

Model	Popis položky	Cena /Kč bez DPH	Kategorie	ks v balení
-------	---------------	---------------------	-----------	----------------

SVÍTIDLA in-lite

SMALL INTEGRATED

ZAPUŠTĚNÁ SVÍTIDLA

in-lite®

DB-LED RVS (WW)

1 380,00 Kč IL

1



Subtilní kruhové zapuštěné svítidlo s výrazným lemem z nerezového prstence.
Produkuje jasné světlo v odstínu Warm White - teplá bílá.
Světlo je dobře viditelné i ve dne.

ROZMĚRY

Ø 22mm, prstenec Ø 40mm
hloubka zapuštění 42mm

PŘÍKON

12V / 0,5W

DOSAH SVĚTLA

0,5 metru
Světelný úhel: 64°

FLH-LED008 (WW)

2 210,00 Kč IL

1

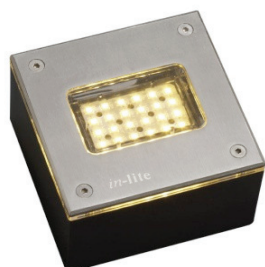

Čtvercové zapuštěné svítidlo s vrchní deskou z nerezové oceli.
Produkuje jasné světlo v odstínu Warm White - teplá bílá.
Světlo je dobře viditelné i ve dne.

ROZMĚRY

100 x 100mm, hloubka zapuštění 76mm

PŘÍKON

12V / 2W

DOSAH SVĚTLA

1,5 metru
Světelný úhel: 98°

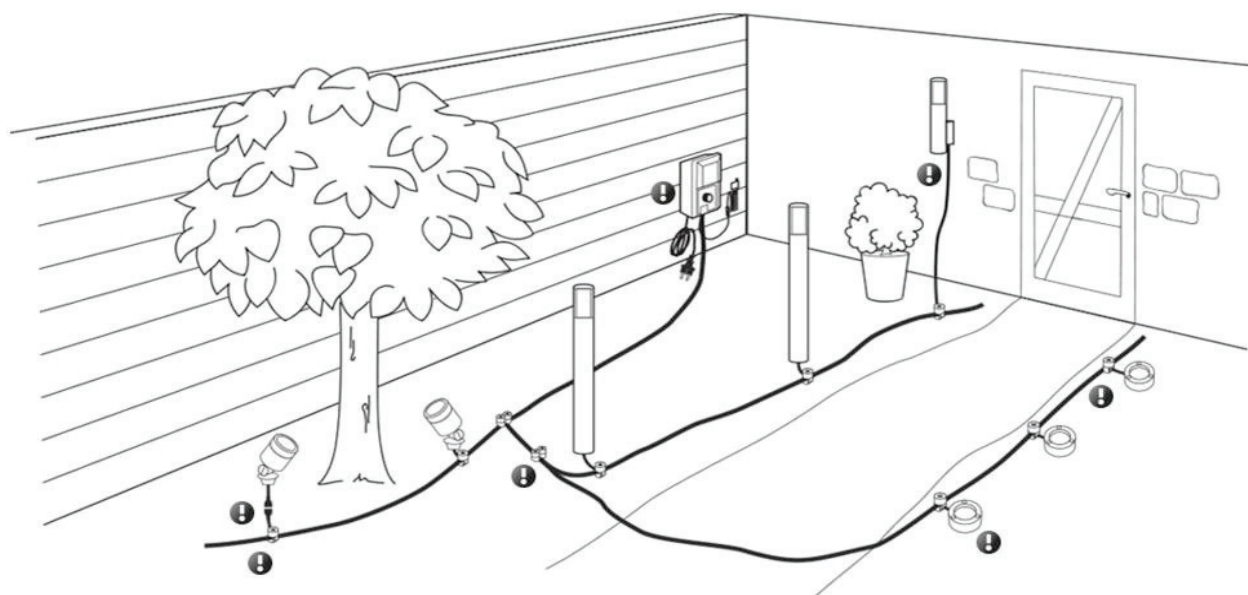

SVÍTIDLA in-lite®

Model	Popis položky	Cena /Kč bez DPH	Kategorie	ks v balení
-------	---------------	---------------------	-----------	----------------

SVÍTIDLA in-lite

in-lite®

SMALL INTEGRATED

ZAPUŠTĚNÁ SVÍTIDLA

HYVE

2 130,00 Kč IL

1

Univerzální kruhové zapuštěné svítidlo s vrchním lemovým prstencem z nerezové oceli.

Jako zvláštní příslušenství je k dispozici širší lemový prsteneček.

Produkuje jasné světlo v odstínu Warm White - teplá bílá, efekt včelí plástve !

Světlo je dobře viditelné i ve dne.



ROZMĚRY

Ø 60mm, hloubka zapuštění 55mm

PŘÍKON

12V / 1W

DOSAH SVĚTLA

1,5 metru

Světelný úhel: 72°



PŘÍSLUŠENSTVÍ

RING 68

FIXATION SET Ø 60mm

Prsteneček 68mm pro HYVE

Upevňovací sada 60mm

520,00 Kč IL

1

150,00 Kč IL

1

MEDIUM INTEGRATED

ZAPUŠTĚNÁ SVÍTIDLA

FISH EYE 100 (WW)

3 710,00 Kč IL

1

Robustní kruhové zapuštěné svítidlo s vrchním lemovým prstencem z nerezové oceli.

Konvexní čočka je otočná v rozsahu 360°.

Produkuje rozptýlené difuzní světlo v odstínu Warm White - teplá bílá.

Světlo je dobře viditelné i ve dne.



ROZMĚRY

Ø 100mm, prsteneček Ø 108mm

hloubka zapuštění 86mm

PŘÍKON

12V / 5W

DOSAH SVĚTLA

2,5 metru

Světelný úhel: 48°

FISH EYE 100x100 (WW)

3 490,00 Kč IL

1

Robustní čtvercové zapuštěné svítidlo s vrchní krycí deskou z nerezové oceli.

Konvexní čočka je otočná v rozsahu 360°.

Produkuje rozptýlené difuzní světlo v odstínu Warm White - teplá bílá.

Světlo je dobře viditelné i ve dne.



ROZMĚRY

100 x 100mm, hloubka zapuštění 66mm

PŘÍKON

12V / 1,5W

DOSAH SVĚTLA

1,5 metru

Světelný úhel: 70°

SVÍTIDLA in-lite®

Model	Popis položky	Cena /Kč bez DPH	Kategorie	ks v balení
-------	---------------	---------------------	-----------	----------------

SVÍTIDLA in-lite

MEDIUM INTEGRATED

ZAPUŠTĚNÁ SVÍTIDLA

in-lite®

FLUX 60

2 130,00 Kč IL

1



Robustní kruhové zapuštěné svítidlo s vrchním lemovým prstencem z nerezové oceli. Produkuje jasné koncentrované světlo v odstínu Warm White - teplá bílá. Světlo je dobře viditelné i ve dne.

ROZMĚRY

Ø 60mm, hloubka zapuštění 42mm

PŘÍKON

12V / 2W

DOSAĤ SVĚTLA

3,0 metry

Světelný úhel: 20°

FLUX 100x100 (WW)

2 680,00 Kč IL

1



Robustní čtvercové zapuštěné svítidlo s vrchní krycí deskou z nerezové oceli. Produkuje jasné koncentrované světlo v odstínu Warm White - teplá bílá. Světlo je dobře viditelné i ve dne.

ROZMĚRY

100 x 100mm, hloubka zapuštění 60mm

PŘÍKON

12V / 2W

DOSAĤ SVĚTLA

3,0 metry

Světelný úhel: 20°

SENTINA 150x150

3 710,00 Kč IL

1



Robustní čtvercové zapuštěné svítidlo s vrchní krycí deskou z nerezové oceli. Vysoce odolný kryt z polykarbonátu. Produkuje jasné koncentrované světlo v odstínu Warm White - teplá bílá. Světlo je dobře viditelné i ve dne.

ROZMĚRY

150 x 150mm, hloubka zapuštění 100mm

PŘÍKON

12V / 3,5W

DOSAĤ SVĚTLA

3,0 metry

Světelný úhel: 72°

SVÍTIDLA in-lite®

Model	Popis položky	Cena /Kč bez DPH	Kategorie	ks v balení
-------	---------------	---------------------	-----------	----------------

SVÍTIDLA in-lite

in-lite®

LARGE INTEGRATED

ZAPUŠTĚNÁ SVÍTIDLA

NERO

2 910,00 Kč

IL

1



Robustní výkonné zapuštěné svítidlo s koncentračními čočkami
Produkuje jasné koncentrované světlo v odstínu Warm White - teplá bílá.
Osvětlování rozměrných soliterních objektů - barevné provedení: antracitová.

ROZMĚRY

Ø 96mm, prsteneček Ø 128mm
hloubka zapuštění 85mm

PŘÍKON

12V / 5W

DOSAH SVĚTLA

5,0 metru
Světelný úhel: 20°

MEDIUM SOLITARY

SLOUPKOVÁ SVÍTIDLA

LIV

2 780,00 Kč

IL

1



Nadzemní soliterní svítidlo z hliníkové slitiny.
Akrylátový difuzní válec pro rozptýlené, měkké světlo.
Produkuje difuzní světlo v odstínu Warm White - teplá bílá.
Barevné provedení: Brownly Silver

ROZMĚRY

Tělo Ø 67mm, výška 612mm

PŘÍKON

12V / 2W

DOSAH SVĚTLA

1,5 metru
Světelný úhel: 129/360°

Pro instalaci na připojení 230V lze do tělesa svítidla osadit transformátor CB-010E.

SENTINA

6 270,00 Kč

IL

1



Nadzemní soliterní svítidlo z hliníkové slitiny.
Světelný zdroj řady SENTINA pro koncentrované světlo se skloněnou čočkou.
Produkuje koncentrované světlo v odstínu Warm White - teplá bílá.
Barevné provedení: Matná ANTRACITOVÁ

ROZMĚRY

Tělo Ø 80mm, výška 600mm

PŘÍKON

12V / 3,5W

DOSAH SVĚTLA

3,0 metru
Světelný úhel: 72°

Pro instalaci na připojení 230V lze do tělesa
svítidla osadit transformátor CB-010E.



SVÍTIDLA in-lite®

Model	Popis položky	Cena /Kč bez DPH	Kategorie	ks v balení
-------	---------------	---------------------	-----------	----------------

SVÍTIDLA in-lite

MEDIUM SOLITARY

SLOUPKOVÁ SVÍTIDLA

in-lite®

FISH EYE LOW (WW)

5 350,00 Kč IL

1



Nadzemní soliterní svítidlo z nerezové oceli.
Konvexní čočka je otočná v rozsahu 360°.
Provedení s reflektorem i bez v jednom výrobku.
Produkuje difuzní světlo v odstínu Warm White - teplá bílá.

ROZMĚRY

Tělo Ø 100mm, výška 340mm

PŘÍKON

12V / 5W

DOSAŽ SVĚTLA

2,5 metru

Světelný úhel: 120/360°



Pro instalaci na připojení 230V lze do tělesa svítidla osadit transformátor CB-010E.

FISH EYE HIGH (WW)

6 270,00 Kč IL

1



Nadzemní vysoké soliterní svítidlo z nerezové oceli.
Konvexní čočka je otočná v rozsahu 360°.
Provedení s reflektorem i bez v jednom výrobku.
Produkuje difuzní světlo v odstínu Warm White - teplá bílá.

ROZMĚRY

Tělo Ø 100mm, výška 650mm

PŘÍKON

12V / 5W

DOSAŽ SVĚTLA

2,5 metru

Světelný úhel: 120/360°



Pro instalaci na připojení 230V lze do tělesa svítidla osadit transformátor CB-010E.

SVÍTIDLA in-lite®

Model	Popis položky	Cena /Kč bez DPH	Kategorie	ks v balení
-------	---------------	---------------------	-----------	----------------

SVÍTIDLA in-lite

in-lite®

SMALL WALL

NÁSTĚNNÁ SVÍTIDLA

CUBID

1 300,00 Kč IL

1

Nástěnné svítidlo z hliníkové slitiny.

Produkuje jasné světlo v odstínu Warm White - teplá bílá.

Barevné provedení: Brown Silver

**ROZMĚRY**

Tělo 50 x 50 x 53mm

PŘÍKON

12V / 0,5W

DOSAĤ SVĚTLA

1,0 metr

Světelný úhel: 84°

CURV

3 800,00 Kč IL

1

Nástěnné svítidlo z hliníkové slitiny.

Možnost vertikální i horizontální instalace.

Produkuje nepřímé světlo v odstínu Warm White - teplá bílá.

Barevné provedení: Brown Silver

ROZMĚRY

Tělo 300 x 75 x 150mm

PŘÍKON

12V / 2,0W

DOSAĤ SVĚTLA

1,0 metr

Světelný úhel: 98°

Pro instalaci na připojení 230V lze do tělesa svítidla osadit transformátor CB-010E

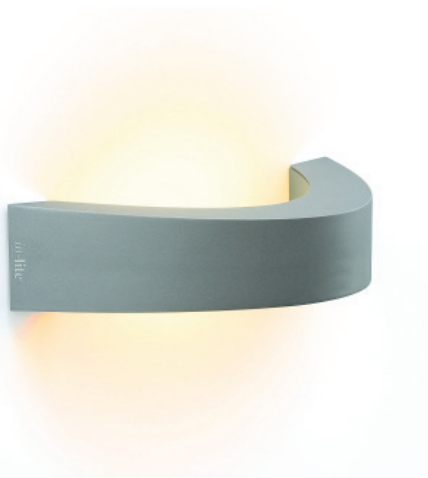

MEDIUM WALL

NÁSTĚNNÁ SVÍTIDLA

BLINK

1 740,00 Kč IL

1

Kruhové konvexní nástěnné svítidlo z hliníkové slitiny.

Provedení s čirou nebo mléčnou difuzní čočkou (obě čočky v dodávce).

Produkuje světlo v odstínu Warm White - teplá bílá.

Barevné provedení: Brown Silver

ROZMĚRY

Tělo Ø 100mm, hloubka 48mm

PŘÍKON

12V / 1,5W

DOSAĤ SVĚTLA

1,5metru

Světelný úhel: 78°



SVÍTIDLA in-lite®

Model	Popis položky	Cena /Kč bez DPH	Kategorie	ks v balení
-------	---------------	---------------------	-----------	----------------

SVÍTIDLA in-lite

in-lite®

MEDIUM WALL

NÁSTĚNNÁ SVÍTIDLA

FISH EYE WALL (WW)

4 270,00 Kč IL

6



Nástěnné provedení svítidla Fish Eye v univerzálním provedení z nerezové oceli. Lze použít i jako nadzemní solitérní svítidlo, lze instalovat vertikálně či horizontálně. S transformátorem CB-010E (není předmětem dodávky) lze připojit přímo na 230V/50Hz. Produkuje světlo v odstínu Warm White - teplá bílá.

ROZMĚRY

100 x 160 x 85mm

PŘÍKON

12V / 5W

DOSAH SVĚTLA

2,5metru

Světelný úhel: 55°

PŘÍSLUŠENSTVÍ

GROUNDSTAKE FE-W

Zemní bodec pro Fish Eye Wall

350,00 Kč IL

1

TRANSFORMÁTOR CB-010E

Trafo pro vestavbu do svítidla - pro připojení svítidla na 230V

620,00 Kč IL

1

LIV WALL

2 770,00 Kč IL

6



Nástěnné provedení svítidla LIV z hliníkové slitiny. Akrylátový difuzní válec pro rozptýlené, měkké světlo. Produkuje difuzní světlo v odstínu Warm White - teplá bílá.

Barevné provedení: Brown Silver

ROZMĚRY

Tělo Ø 67mm, výška 325mm

PŘÍKON

12V / 2W

DOSAH SVĚTLA

1,5metru

Světelný úhel: 129/360°

SENTINA WALL

4 270,00 Kč IL

6



Nástěnné provedení svítidla SENTINA z hliníkové slitiny. Polykarbonátová čočka se stříbřitým deflektorem, koncentrované a zároveň měkké světlo. Produkuje světlo v odstínu Warm White - teplá bílá.

Barevné provedení: Matná ANTRACITOVÁ

ROZMĚRY

Tělo Ø 80mm, výška 235mm, hloubka 115mm

PŘÍKON

12V / 3,5W

DOSAH SVĚTLA

3,0metru

Světelný úhel: 72°

S transformátorem CB-010E (není předmětem dodávky) lze připojit přímo na 230V/50Hz.

SVÍTIDLA in-lite®

Model	Popis položky	Cena /Kč bez DPH	Kategorie	ks v balení
-------	---------------	---------------------	-----------	----------------

SVÍTIDLA in-lite

in-lite®

SPOT LARGE

BODOVÁ SVÍTIDLA

SCOPE

2 490,00 Kč IL

6

Výkonné bodové svítidlo s tělem z hliníkové slitiny. Koncentrační skleněné čočky. Pro přímé osvětlování speciálních soliterních prvků - stromů, keřů, soch apod. Produkuje jasné koncentrované světlo v odstínu Warm White - teplá bílá.
Barevné provedení: Antracitová / šedá hliníková

Včetně zemního bodce, montážní základna pro montáž na tvrdé povrchy dodávána zvlášť.

ROZMĚRY

Tělo Ø 62mm

PŘÍKON

12V / 4,5W

DOSAH SVĚTLA

5,0metru

Světelný úhel: 22°



BIG SCOPE

3 610,00 Kč IL

6

Vysoce výkonné bodové svítidlo s tělem z hliníkové slitiny. Koncentrační skleněné čočky. ŠIROKÝ záběr světelného kužele a měkčí charakter světla oproti modelu SCOPE. Pro přímé osvětlování speciálních soliterních prvků - stromů, keřů, soch apod. Produkuje jasné koncentrované světlo v odstínu Warm White - teplá bílá.
Barevné provedení: Antracitová / šedá hliníková

Včetně zemního bodce, montážní základna pro montáž na tvrdé povrchy dodávána zvlášť.

ROZMĚRY

Tělo Ø 65mm

PŘÍKON

12V / 7W

DOSAH SVĚTLA

5,0metru / široký vyzařovací úhel

Světelný úhel: 46°



PŘÍSLUŠENSTVÍ PRO SCOPE A BIG SCOPE

SCOPE BASE PLATE

Montážní základna pro SCOPE

230,00 Kč IL

1

RISER

Prodloužení SCOPE, 350mm

560,00 Kč IL

1

SUB

3 960,00 Kč IL

6

12LED svítidlo navrženo speciálně pro rybníčky, nádrže, vodopády, vodotrysky a vodoteče. Vysoce výkonné bodové svítidlo s tělem a podstavcem z hliníkové slitiny. Jasné koncentrované světlo v odstínu Warm White - teplá bílá. Koncentrační čočky.

Barevné provedení: Antracitová / šedá hliníková

Včetně postavce, vybaveno prodlouženým připojovacím kabelem o délce cca 1,5m.

ROZMĚRY

Tělo Ø 85mm, základna 165 x 130 mm

PŘÍKON

12V / 4,5W

DOSAH SVĚTLA

3,0 metry / vysoká intenzita přizpůsobená pro šíření světla pod vodní hladinou

Světelný úhel: 46°



SVÍTIDLA in-lite®

Model	Popis položky	Cena /Kč bez DPH	Kategorie	ks v balení
-------	---------------	---------------------	-----------	----------------

TRANSFORMÁTORY in-lite 230V / 12V

Výkonné transformátory pro napájení 12V systémů in-lite.
Standardně vybaveny manuálním vypínačem On/Off, soumrakovým čidlem,
časovým spínačem a samostatným vstupem pro pohybový senzor MD-01.

Barevné provedení: Černá

K dispozici ve verzích s výkonem 56W a 108W.

Určeno pro venkovní instalaci.



CB-056 / M	Transformátor 12V / 56W	2 360,00 Kč	IL	1
CB-081 / M	Transformátor 12V / 108W	2 810,00 Kč	IL	1
CB-010E	Trafo 10W pro VESTA/VBU do vybraných svítidel	620,00 Kč	IL	1
MD-01	Čidlo pohybu	760,00 Kč	IL	1

12V KABELOVÁ VEDENÍ in-lite

Napájecí kabely pro osvětlovací systémy in-lite.
Dvoužilové kabely s rozlišením polarity, se zesílenou izolací pro maximální zatížení 250W.
Dodávají se v provedení s měděným lankovým vodičem 14/2 o průřezu 2,5mm².
Na speciální objednávku jsou k dispozici kabely 10/2 o průřezu 5,0mm².

CBL-25 14/2	Cívka o délce 25m, průřez 2 x 2,5mm ²	1 950,00 Kč	IL	1
CBL-200 14/2	Cívka o délce 200m, průřez 2 x 2,5mm ²	14 550,00 Kč	IL	1
CBL-120 10/2	Cívka o délce 120m, průřez 2 x 5,0mm ²	14 550,00 Kč	IL	1
CBL-160 10/2	Cívka o délce 160m, průřez 2 x 5,0mm ²	17 460,00 Kč	IL	1
CAP STANDARD /20 ks	Koncovka vodiče kabelu 14/2 (cena za 20ks)	160,00 Kč	IL	1
CAP LARGE / 20ks	Koncovka vodiče kabelu 10/2 (cena za 20ks)	160,00 Kč	IL	1

Prodlužovací kabely ke svítidlům s konektorem na obou stranách

CBL-EXT cord 1mtr	Délka 1,0m	160,00 Kč	IL	10
CBL-EXT cord 3mtr	Délka 3,0m	320,00 Kč	IL	10

CC-2	Rozbočovací konektor pro rozdělení IN-LITE kabelu Max. zatížení 50W	360,00 Kč	IL	1
------	--	-----------	----	---

PŘÍSLUŠENSTVÍ K SVÍTIDLŮM in-lite

Všecké příslušenství jsou rovněž uvedeny u konkrétních výrobků / svítidel

RING 80	Prsteneček pro STELLAR	210,00 Kč	IL	1
PLATE 75	Krycí deska pro STELLAR	350,00 Kč	IL	1
RING 68	Prsteneček pro HYVE	520,00 Kč	IL	1
RING 65	Prsteneček pro FUSION 60	430,00 Kč	IL	1
RING 108	Prsteneček pro FUSION 100	710,00 Kč	IL	1
Groundstake FE-W	Zemní bodec pro FISH EYE WALL	350,00 Kč	IL	1
Fixation Set ø 60	Upevňovací základna pro svítidla 60mm	150,00 Kč	IL	1
Fixation Set ø 100	Upevňovací základna pro svítidla 100mm	180,00 Kč	IL	1
SCOPE BASE PLATE	Montážní základna pro SCOPE	230,00 Kč	IL	1
RISER 350	Prodloužení pro SCOPE	560,00 Kč	IL	1
CAP STANDARD /20 ks	Koncovka vodiče kabelu 14/2 (cena za 20ks)	160,00 Kč	IL	1
CAP LARGE / 20ks	Koncovka vodiče kabelu 10/2 (cena za 20ks)	160,00 Kč	IL	1

SVÍTIDLA in-lite®

Model	Popis položky	Cena /Kč bez DPH	Kategorie	ks v balení
-------	---------------	---------------------	-----------	----------------

Vrtáky pro vrtání přesných otvorů s vodním chlazením

CONCRETE DRILL 22 Vrták do betonu/kamene ø 22mm
CONCRETE DRILL 60 Vrták do betonu/kamene ø 60mm
 Ostatní typy a průměry vrtáků k dispozici na poptávku

2 810,00 Kč NET 1
4 040,00 Kč NET 1



DRILL MACHINE 2SPEED CX18S2
 Dvourychlostní vrtačka pro vrtání betonu a kamenných desek
 Určena pro použití s vodním chlazením

19 340,00 Kč NET 1

DRILL STAND IN-LITE
 Stojan pro přesné vrtání kruhových otvorů do betonu, kamene a cihelných dlažeb

26 430,00 Kč NET 1

T-SPLIT FOR WATERSWIVEL
 Rozbočovací sada pro připojení chladicí vody k vrtací soupravě

1 840,00 Kč NET 1

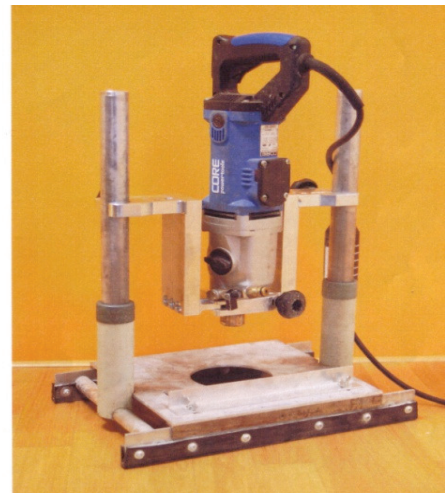

Stojan in-lite

Vrtačka 2SPEED CX18S2
(Dodává se bez stojanu)

Technické informace

in-lite®

Hlavní součásti systému in-lite



Transformátor



Kabel



Svítlidla

Transformátor (IP24)



Všechny transformátory vybaveny vstupem na pohybový senzor.



Všechny transformátory vybaveny soumrakovým čidlem pro automatické spínání režimu den/noc.

Kabel 14/2 a 10/2



Doporučujeme nepřekračovat pro kabel 14/2 délku větve 40m, pro kabel 10/2 pak 80m.

Spojka Easy Lock



- Spojka **Easy Lock** umožňuje snadné rychlé a spolehlivé připojení k napájecímu kabelu.
- Spojka **Easy Lock** je identická pro všechna svítidla in-lite
- K dispozici prodlužovací kabely s kompatibilními konektory.



- Odbočka **CC-2**
- Maximální příkon pro odbočkovou spojku CC-2 je 50W.
- Příklad řešení:
- Pro celkový příkon 55W je nutno použít 2 odbočky CC-2
- 2 odbočky á 50W = max. 100W.

Odbočka CC-2

Délky kabelových vedení Kabel 14/2

Maximální doporučená délka vedení napájecího 12V kabelu 14/2 je **40m**.

Pro 12V napájecí kabel 10/2 nepřekračujte délku **80m**.

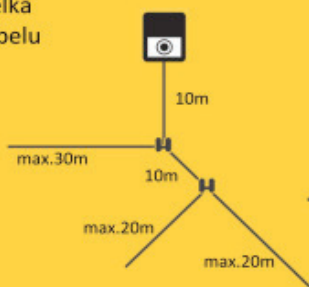

Kabel 10/2

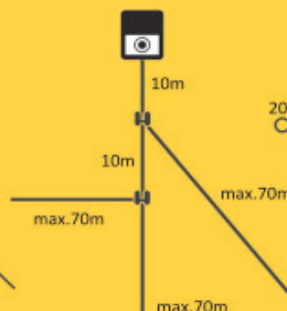

Příkon a odbočky kabelu

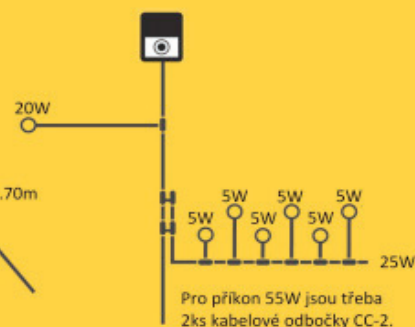

Máte další otázky? Obráťte se na naše obchodní zastoupení.



VŠEOBECNÉ DODACÍ PODMÍNKY

Veškeré uvedené ceny jsou bez DPH. Firma ITTEC si vyhrazuje právo ceněměnit bez předchozího upozornění. Ceník je platný od 1.3.2014 a s okamžitou platností nahrazuje všechny předchozí, dříve vydané, ceníky.

Ceny jsou kalkulovány při kurzu EUR/CZK a USD/CZK platných k 1. 3. 2014.

Dodavatel si vyhrazuje právo ceny upravit při výraznějších změnách kurzu nebo předpisů, které cenu při kalkulaci ovlivňují (cla, poplatky apod.).

Dodací podmínky: FCO Praha (sklad Modletice 106, 251 01 Říčany u Prahy)

Platební podmínky: předem/v hotovosti popř. dle dohody/smlouvy

Rabatové podmínky pro smluvní partnery: kontaktujte firmu Ittec pro další informace.

KARTONOVÁ MNOŽSTVÍ

Většinu zboží lze dodávat po jednotlivých kusech, v menších množstvích než kartonových baleních. Nicméně u některých výrobků je třeba respektovat velkoobchodní balení, které již nelze dále dělit. V případě objednání menšího množství bude objednaná položka automaticky zaokrouhlena na celé balení směrem nahoru bez předchozího upozornění.

ZÁRUČNÍ PODMÍNKY

Na veškerý sortiment in-lite platí prodloužená záruka 5 let. Tato záruka platí v případě, že jsou na kompletaci systému použity originální prvky in-lite, zejména transformátory, kabely, kabelové spojky CC-2 a konektory svítidel Easy Lock.

Pro instalační firmy je prodloužená záruka poskytována dle platných smluvních podmínek.

V průběhu sezóny (III. -XII.) jsou výrobky po území ČR dodávány obvykle do 24 hodin dle zvoleného způsobu dopravy. Položky uvedené na šedém podkladu jsou pouze na objednávku, dodací termíny a množství konzultujte s firmou ITTEC před objednáním.

Kde nás najdete?

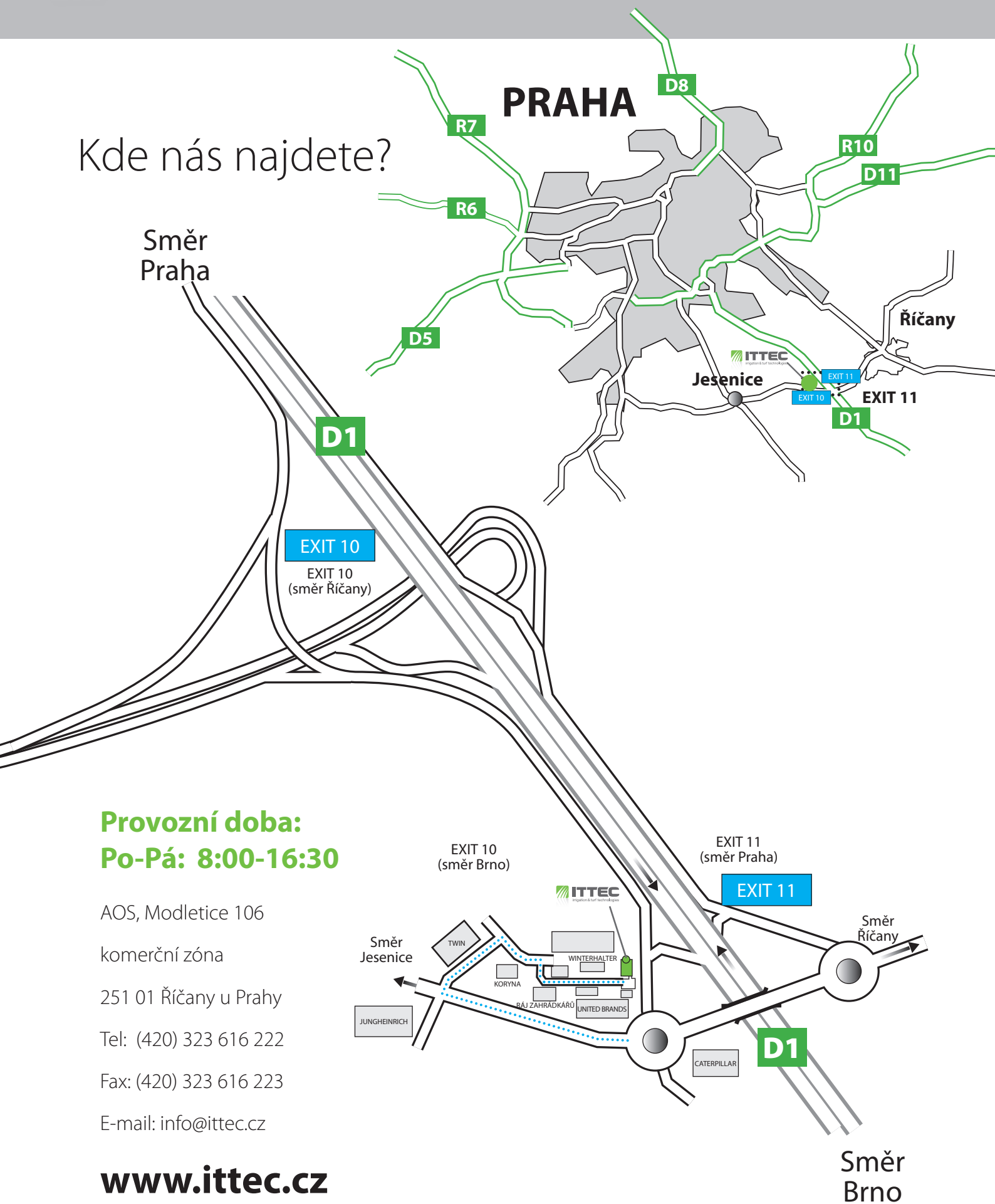

Provozní doba:
Po-Pá: 8:00-16:30

AOS, Modletice 106

komerční zóna

251 01 Říčany u Prahy

Tel: (420) 323 616 222

Fax: (420) 323 616 223

E-mail: info@ittec.cz

www.ittec.cz

Směr
Brno

green grass professionals



ITTEC, s.r.o.

AOS, Modletice 106, 251 01 Říčany u Prahy

Tel.: (420) 323 616 222, Fax: (420) 323 616 223, E-mail: info@ittec.cz

www.eshop.ittec.cz

www.ittec.cz