



## ZAVLAŽOVACÍ SYSTÉMY

ceník 2014

green grass professionals

Dostává se Vám do rukou nový ceník 2014 zavlažovacích produktů, které na český trh dodává firma ITTEC, s.r.o.. Vzhledem k tomu, že jsme jako každý rok rozšířili sortiment výrobků, chceme Vás seznámit se všemi výrobci ....



**RainBird** Jeden z nejvýznamnějších světových výrobců specializovaných produktů pro zavlažovací systémy. Postřikovače, elektroventily, ovládací jednotky a ovládací systémy pro závlahy, příslušenství. Produktové řady pro zahrady, parky, sportovní a komerční plochy, golfová hřiště i zemědělství. Široký sortiment kapkových potrubí i výrobků pro mikrozávlahy.

**K-RAIN** Dynamicky se rozvíjející výrobce zavlažovacích systémů pro rezidenční aplikace, parky a průmyslové areály i sportovní plochy. Široký sortiment vysuvných postřikovačů všech typů, elektroventily, ovládací jednotky.

**Weathermatic** Specialista na inteligentní ovládací systémy pro zavlažování. Aktivní meteorostanice pro vyhodnocování evapotranspirace.

**WILO** Specializovaný výrobce čerpací techniky. Všechny typy čerpadel pro závlahové aplikace, odstředivá i ponorná čerpadla. Příslušenství čerpadel včetně ovládání a ovládacích systémů.

**Grundfos** Výrobce čerpací techniky, všechny typy čerpadel pro všechny typy závlah. Příslušenství včetně ovládání, frekvenční měniče a dalších doplňků.

**Palaplast** Přední evropský výrobce výrobků pro zavlažovací systémy. Kapkový potrubí, mikrozávlahy, filtrační systémy, tvarovky a armatury.

**Astore** Tvarovky a armatury pro spojování PE a PVC potrubí

**Otterbine** Aerátory pro úpravu kvality povrchových vod, vodotrysky a osvětlovací systémy aerátorů

**Blazing Products** Elektrokonektory pro osvětlovací nízkonapěťové systémy, zavlažovací systémy, vodotěsné a vlhkotěsné konektory

**Eco Rain** Zavlažovací rohože s integrovaným kapkovacím potrubím pro podpovrchovou závlahu trávnickových ploch i výsadeb. Revoluční koncepce zavlažování střešních zahrad a tvarově členitých trávnickových ploch, které jsou klasickou závlahou obtížně řešitelné

**Amiad** Přední výrobce specializovaných závlahových filtrů všech typů a rozměrů včetně automatických proplachovacích systémů a čištění filtrů

**in-lite** Profesionální 12V osvětlení pro zahrady, Více v samostatném katalogu/ceníku.

## Profil firmy ITTEC, s.r.o.

Firma ITTEC již od roku 1995 poskytuje komplexní a profesionální služby v oblasti péče o travnaté plochy zahrad, parků a sportovních ploch, komerčních areálů a v neposlední řadě golfových hřišť.

Strukturu činnosti firmy tvoří několik základních oblastí.

### Profesionální zavlažovací systémy

Firma ITTEC se již od počátku zabývá prodejem zavlažovací techniky. V našem sortimentu najdete celou řadu produktů, které splňují náročné požadavky kladené na zavlažovací systémy na zahradách, veřejných plochách, sportovních plochách i na golfových hřištích.

Spolupracujeme s více než 150 instalačními firmami, pro něž vytváříme nejenom marketingovou, ale i technickou podporu.

### Zahradní osvětlení

Ittec se stále snaží poskytovat komplexní služby, a proto jsme doplnili náš sortiment o kvalitní zahradní osvětlení in-lite. I zde poskytujeme veškeré související služby. Kromě prodeje, zpracujeme návrhy systémů a organizujeme odborná školení.

### Projekční činnost

Dobře fungující zavlažovací systém vyžaduje precizně provedený projekt. Naši projektanti Vám zpracují nejen projekt zahrady, velkých komerčních areálů, ale i parku nebo golfového či fotbalového hřiště.

Projektanti firmy ITTEC jsou absolventy celé řady specializovaných kurzů pořádaných např. Evropskou závlahovou asociací EIA a předními výrobci. Jsou držiteli auditorského certifikátu EIA : Certified Landscape Irrigation Auditor a sami školí projektanty i instalační firmy v oboru zavlažovacích systémů.

### Školící a vzdělávací programy

V zájmu zvýšení kvality při instalacích zavlažovacích a osvětlovacích systémů máme připravenou řadu seminářů a školení, která pomohou odpovědět na všechny profesní otázky a osvojit si nové dovednosti jak v oblasti projektování, tak v realizaci systémů. V případě zájmu připravujeme i školení tzv. na míru podle požadavku klienta. Ceník seminářů najdete na našich webových stránkách.

### Profesionální technika pro travnaté plochy a vybavení golfových hřišť

Další oblastí činnosti je prodej a půjčovna profesionální techniky pro ošetřování travnatých ploch zejména profesionální sekačky, sběrače, aerifikátory a další. Na všechny dodávané značky samozřejmě zajišťujeme komplexní servis, nově také eshop a další doplňkové služby. Mezi naše zákazníky patří zejména firmy, které se údržbou travnatých ploch zabývají profesionálně, fotbalové kluby a golfová hřiště a municipální sektor.

V neposlední řadě dodáváme kompletní vybavení pro golfová hřiště.

Ve všech oblastech poskytujeme komplexní služby, zejména detailní poradenskou činnost, projekční činnost, servis a další doplňkové služby podle požadavků zákazníka. Tyto služby se stále rozšiřují, protože právě v komplexním přístupu k potřebám zákazníků vidí firma ITTEC klíč k úspěchu a spokojenosti našich zákazníků.



Veškeré informace o nás, našich službách pro zákazníky najdete na webových stránkách [www.kvalitnizavlahy.cz](http://www.kvalitnizavlahy.cz) nebo [www.ittec.cz](http://www.ittec.cz).

Pro jakékoliv další informace nás můžete kontaktovat na emailu [zavlahy@ittec.cz](mailto:zavlahy@ittec.cz) nebo [info@ittec.cz](mailto:info@ittec.cz).

produkt	strana
Obsah ceníku	..... Str. 4-5
Rozprašovací postřikovače	..... Str. 6-8
Rotační paprskové trysky	..... Str. 9-11
Trysky pro rozprašovací postřikovače	..... Str. 12-14
Rotační výsuvné postřikovače 1/2"	..... Str. 15
Rotační výsuvné postřikovače 3/4"	..... Str. 16-20
Nástroje a příslušenství pro rozprašovací postřikovače a rotory 1/2" a 3/4"	..... Str. 21-22
Rotační výsuvné postřikovače 1"	..... Str. 23-24
Rotační postřikovače pro golf a sportovní plochy 1", 1 1/4" a 1 1/2"	..... Str. 25-26
Nástroje a příslušenství pro rotační postřikovače 1 1/4" a 1 1/2"	..... Str. 27
Trysky k rotačním postřikovačům řady EAGLE	..... Str. 28
Kloubové přípojky RAIN BIRD Swing Joint®	..... Str. 29
Nevýsuvné úderové postřikovače	..... Str. 30-31
Elektromagnetické ventily 24V a 9V	..... Str. 32-35
Elektromagnetické ventily 24V a příslušenství	..... Str. 36
Příslušenství pro elektromagnetické ventily a rychlospojné ventily	..... Str. 37
Elektrokonektory pro elektromagnetické ventily	..... Str. 38
Ventilové šachtice	..... Str. 39-40
Ovládací kabely pro zavlažovací systémy 24V	..... Str. 41
Ovládací jednotky 230V / 24V	..... Str. 42-44
Inteligentní ovládací jednotky 230V/24V	..... Str. 45-49
Wifi ovládací jednotky 230V - 24V	..... Str. 50
Bateriové ovládací jednotky 9V	..... Str. 51-52
Ovládací jednotky na kohoutek	..... Str. 52
Čidla srážek	..... Str. 53

produkt	strana
Inteligentní čidla „SMART“	..... Str. 54
Centrální ovládací systémy TURF	..... Str. 55
Dekodérové ovládací jednotky a příslušenství	..... Str. 56
Centrální ovládací systémy GOLF dekodéry	..... Str. 57-61
System FREEDOM	..... Str. 62
Meteostanice	..... Str. 63
Kapkovací potrubí	..... Str. 64-65
Zavlažovací rohože EcoRAIN	..... Str. 66
Tvarovky pro kapkovací potrubí	..... Str. 67
Prvky pro mikrozávlahy	..... Str. 68-70
Systémy pro zavlažování stromů	..... Str. 71
Ovládací sestavy a filtrace pro mikrozávlahy	..... Str. 72
Filtrace vody	..... Str. 73-74
Čerpací technika	..... Str. 75
Čerpací technika - příslušenství	..... Str. 76
Doplňky	..... Str. 77
Šroubovací tvarovky na PE potrubí UNIDELTA	..... Str. 78-81
Šroubovací tvarovky na PE potrubí ASTORE	..... Str. 82-85
PVC závitové tvarovky	..... Str. 86
Mosazné závitové tvarovky	..... Str. 87-88
Kulové ventily	..... Str. 88
Závlahové PE potrubí	..... Str. 89
Nářadí a nástroje pro realizační firmy	..... Str. 90-93
Záruční podmínky a Všeobecné dodací podmínky	..... Str. 94

## ROZPRAŠOVACÍ POSTŘIKOVAČE

Model	Popis položky	Cena /Kč bez DPH	Kategorie	Cena /Kč bez DPH	ks v balení
<b>RAIN BIRD Řada UNI SPRAY ®</b>					
					
					
<b>Výsuvný rozprašovací postřikovač s předinstalovanou tryskou 10/12/15 a 18VAN</b>					
<b>Výška výsuvu 5cm pro US200 a 10cm pro US400</b>					
<b>Možnost instalace zpětného ventilu UNI SAM KIT, který zachytí převýšení až 1,5m a zabrání tak vytékání vody z nejnižší položené postřikovače sekce</b>					
<b>Vstupní závit: 1/2" vnitřní závit</b>					
		Cena za kus/Kč jednotlivé kusy		Cena za kus/Kč celé balení	
<b>10cm výsuv</b>					
P4101001	<b>UNISPRAY 410</b>	výs. postř., s tryskou 10VAN, typ. řada UNISPRAY	95,00 Kč	85	79,00 Kč 50
P4101201	<b>UNISPRAY 412</b>	výs. postř., s tryskou 12VAN, typ. řada UNISPRAY	95,00 Kč	85	79,00 Kč 50
P4101501	<b>UNISPRAY 415</b>	výs. postř., s tryskou 15VAN, typ. řada UNISPRAY	95,00 Kč	85	79,00 Kč 50
P41018	<b>UNISPRAY 418</b>	výs. postř., s tryskou 18VAN, typ. řada UNISPRAY	95,00 Kč	85	79,00 Kč 50
P40000	<b>UNISPRAY 400 LESS</b>	výs. postřikovač bez trysky, typ. řada UNISPRAY	55,00 Kč	50	46,00 Kč 50
P90000	<b>UNI SAM KIT</b>	SAM KIT pro řadu UNI Spray	38,00 Kč	34	31,50 Kč 25

## RAIN BIRD Řada 1800®



**Výsuvný rozprašovací postřikovač BEZ trysky s proplach. zátkou (kromě 1803 - 15 VAN)**

**Výška výsuvu 1802 (5cm), 1803 (7,5cm), 1804 (10cm), 1806 (15cm), 1812 (30cm)**

**Modely 1804-SAM, 1806-SAM a 1812-SAM zachytí převýšení až 4,2m a zabrání tak vytékání vody z nejnižší položené postřikovače sekce**

**Modely 1804-SAM-PRS, 1806-SAM-PRS a 1812-SAM-PRS jsou osazeny zpětným ventilem SAM a regulátorem tlaku PRS s výstupním tlakem 2,1 atm na trysce**

**Vstupní závit: 1/2" vnitřní závit, u modelů 1806 a 1812 možnost bočního připojení**

	Základní model		Cena za kus/Kč jednotlivé kusy		Cena za kus/Kč celé balení	
A44020	<b>1802 BODY</b>	výs. postř., typ. řada 1802, jen pouzdro	82,00 Kč	RB	74,00 Kč	100
A50615	<b>1803 - 15VAN</b>	výs. postř., typ. řada 1803, vč. trysky 15-VAN	137,00 Kč	RB	125,00 Kč	75
A44120	<b>1804 BODY</b>	výs. postř., typ. řada 1804, jen pouzdro	83,00 Kč	RB	74,00 Kč	75
A44205	<b>1806 BODY</b>	výs. postř., typ. řada 1806, jen pouzdro	200,00 Kč	RB	181,00 Kč	50
A44305	<b>1812 BODY</b>	výs. postř., typ. řada 1812, jen pouzdro	317,00 Kč	RB	287,00 Kč	50
<b>SAM Seal-a-Matic model s vestavěným zpětným ventilem</b>						
A43905	<b>1804-SAM</b>	výs. postř., typ. řada 1804, jen pouzdro, zp. ventil	103,00 Kč	RB	94,00 Kč	75
A43912	<b>1806-SAM</b>	výs. postř., typ. řada 1806, jen pouzdro, zp. ventil	296,00 Kč	RB	269,00 Kč	50
A43930	<b>1812-SAM</b>	výs. postř., typ. řada 1812, jen pouzdro, zp. ventil	353,00 Kč	RB	320,00 Kč	50
<b>SAM Seal-a-Matic a PRS model s vestavěným zpětným ventilem a regulátorem tlaku 2,1baru</b>						
A44915	<b>1804-SAM-PRS</b>	výs. postř., t.ř. 1804, s regul. tlaku, zpětný ventil, pouze pouzdro	185,00 Kč	RB	167,00 Kč	75
A43715	<b>1806-SAM-PRS</b>	výs. postř., t.ř. 1806, s regul. tlaku, zpětný ventil, pouze pouzdro	362,00 Kč	RB	329,00 Kč	50
A43815	<b>1812-SAM-PRS</b>	výs. postř., t.ř. 1812, s regul. tlaku, zpětný ventil, pouze pouzdro	421,00 Kč	RB	382,00 Kč	50

## ROZPRAŠOVACÍ POSTŘIKOVAČ

Model	Popis položky	Cena /Kč bez DPH	Kategorie	Cena /Kč bez DPH	ks v balení
-------	---------------	------------------	-----------	------------------	-------------

## RAIN BIRD Řada RD1800®



Výsuvný rozprašovací postřikovač pro nejnáročnější aplikace

Výška výsuvu 10cm pro RD-04

Standardně dodáváno se zpětným ventilem nové koncepce SAM  
Modely P30 vybaveny patentovaným regulátorem tlaku s výstupním tlakem 2,10 baru

Vstupní závit: 1/2" vnitřní závit

- Nové těsnění Triple Blade Seal
- Flow-Shield™ Technology redukuje ztráty vody až o 90%
- Nové, velmi robustní provedení.
- Těsnění s biologickými inhibitory

	10cm výsuv RD-04-S		Cena za kus/Kč jednotlivé kusy		Cena za kus/Kč celé balení	
A37040		výsuvný postřikovač (pouze tělo bez trysek) pro instalaci rozprašovacích trysek a rotačních trysek RN Provedení se zpětným ventilem SAM	<b>115,00 Kč</b>	RB	<b>104,00 Kč</b>	75
A37341	RD-04-S-P30-F	výsuvný postřikovač (pouze tělo bez trysek) pro instalaci rozprašovacích trysek Provedení se zpětným ventilem SAM 2,10 baru Provedení s regulátorem tlaku Provedení s automatickým omezovačem průtoku. Provedení s funkcí Flow-Shield™	<b>198,00 Kč</b>	RB	<b>179,00 Kč</b>	75

## Exclusive Flow-Shield™ Technology

Patent pending Flow-Shield™ Technology provides up to 90% reduction in water loss when a nozzle is removed. As a result, system performance is maintained, water is saved and you don't have to wait until you have brown grass or dead plants to notice something's wrong.



## 15-Foot Service Indication Stream

Patent pending Flow-Shield Technology delivers a low-flow 15-foot service indication stream when a nozzle is removed. As a result, system performance is maintained, water is saved and you don't have to wait until you have brown grass or dead plants to notice something's wrong.

## Patented Pressure Regulator

The RD1800's patented pressure regulator increases nozzle efficiency by up to 50% in high pressure applications.



## Triple-Blade Wiper Seal

The RD1800™ Series features a patent pending Triple-Blade Wiper Seal. The top seal flushes during pop-up and wipes the stem clean during retraction, preventing external debris from entering. During operation, the primary seal combines with the stem's surface to eliminate flow-by. The patent pending Third Blade provides another line of defense, in case the primary seal is damaged.



## Reinforced Ratchet Mechanism

The RD1800's ratchet mechanism was designed to improve ease of use and consistency, hold its setting over time, withstand years of chlorine exposure and provide greater debris resistance.

## Biological Inhibitor

Each patent pending Triple-Blade Wiper Seal contains a biological inhibitor that reduces the likelihood of damage from bacterial contaminants found in reclaimed water.

## Seal-A-Matic™ (SAM) Check Valve

Exclusive to Rain Bird, the SAM Check Valve holds back up to 14 feet of head and helps eliminate low head drainage, erosion, run-off and water hammer at start-up.

## Unique Debris Pockets

With each system start-up, the RD1800's unique debris pockets hold grit in place—removing it from circulation and preventing long-term damage.



## ROZPRAŠOVACÍ POSTŘIKOVAČE

Model	Popis položky	Cena /Kč bez DPH	Kategorie	Cena /Kč bez DPH	ks v balení
<b>K-RAIN Řada RPS SPRAY</b>					
					
					
<b>Výsuvný postřikovač pro instalaci rozprašovacích trysek nebo rotačních trysek RN</b>					
<b>Kompatibilní s tryskami K-RAIN a RAIN BIRD</b>					
<b>Výška výsuvu 5cm pro RPS2 a 10cm pro RPS4</b>					
<b>Možnost instalace zpětného ventilu K-RAIN Check Valve, který udrží převýšení až 3,0m a zabrání tak vytékání vody z nejnižší položené postřikovače sekce</b>					
<b>Nerezová vratná pružina pro spolehlivé zasunutí</b>					
<b>Integrované stírací těsnění funkční i při nízkém tlaku</b>					
<b>Funkce Ratcheting - snadné přetáčení výsuvníku</b>					
<b>Vstupní závit: 1/2" vnitřní závit</b>		Cena za kus/Kč jednotlivé kusy		Cena za kus/Kč celé balení	
RPS4	<b>RPS SPRAY 4 LESS</b>	výs. postř. rozprašovací, bez trysky, RPS SPRAY	<b>48,00 Kč</b>	KR	<b>45,00 Kč</b> 50
P53426	<b>RPS CHECK VALVE</b>	zpětný ventil pro řadu RPS Spray	<b>28,00 Kč</b>	KR	<b>26,00 Kč</b> 25

## K-RAIN Řada PRO-S SPRAY



**Výsuvný rozprašovací postřikovač BEZ trysky s proplachovací zátkou**

**Kompatibilní s tryskami K-RAIN a RAIN BIRD**

**Výška výsuvu PRO-S 2IN (5cm), PRO-S 4IN (10cm), PRO-S 6IN (15cm), PRO-S 12IN (30cm)**

**Modely se zpětným ventilem zachytí převýšení až 3,0m a zabrání tak vytékání vody z nejnižší položené postřikovače sekce**

**Modely, označené CV-PRS, jsou osazeny zpětným ventilem Check Valve a regulátorem tlaku s výstupním tlakem 2,45 baru na trysce**

**Vstupní závit: 1/2" vnitřní závit, u 15cm a 30cm modelů možnost bočního připojení**

	Základní model		Cena za kus/Kč jednotlivé kusy		Cena za kus/Kč celé balení	
78002	<b>PRO-S SPRAY 2IN</b>	výs. postř., typ. řada PRO-S, 5cm, jen pouzdro	<b>56,00 Kč</b>	KR	<b>52,00 Kč</b>	50
78004	<b>PRO-S SPRAY 4IN</b>	výs. postř., typ. řada PRO-S, 10cm, jen pouzdro	<b>59,00 Kč</b>	KR	<b>57,00 Kč</b>	50
78006	<b>PRO-S SPRAY 6IN</b>	výs. postř., typ. řada PRO-S, 15cm, jen pouzdro	<b>111,00 Kč</b>	KR	<b>105,00 Kč</b>	50
78012	<b>PRO-S SPRAY 12IN</b>	výs. postř., typ. řada PRO-S, 30cm, jen pouzdro	<b>259,00 Kč</b>	KR	<b>246,00 Kč</b>	25
<b>CV Check Valve modely s vestavěným zpětným ventilem</b>						
78002CV	<b>PRO-S SPRAY 2IN CV</b>	výs. postř., typ. řada PRO-S, 5cm, pouzdro, CV	<b>78,00 Kč</b>	KR	<b>74,00 Kč</b>	50
78004CV	<b>PRO-S SPRAY 4IN CV</b>	výs. postř., typ. řada PRO-S, 10cm, pouzdro, CV	<b>81,00 Kč</b>	KR	<b>77,00 Kč</b>	50
78006CV	<b>PRO-S SPRAY 6IN CV</b>	výs. postř., typ. řada PRO-S, 15cm, pouzdro, CV	<b>133,00 Kč</b>	KR	<b>127,00 Kč</b>	50
78012CV	<b>PRO-S SPRAY 12IN CV</b>	výs. postř., typ. řada PRO-S, 30cm, pouzdro, CV	<b>281,00 Kč</b>	KR	<b>268,00 Kč</b>	25
78004CV-PR	<b>PRO-S SPRAY 4IN CV-PRS</b>	výs. postř., typ. ř. PRO-S, 10cm, pouzdro CV-PRS	<b>159,00 Kč</b>	KR	<b>152,00 Kč</b>	50
78006CV-PR	<b>PRO-S SPRAY 6IN CV-PRS</b>	výs. postř., typ. ř. PRO-S, 15cm, pouzdro CV-PRS	<b>243,00 Kč</b>	KR	<b>233,00 Kč</b>	50
78012CV-PR	<b>PRO-S SPRAY 12IN CV-PRS</b>	výs. postř., typ. ř. PRO-S, 30cm, pouzdro CV-PRS	<b>353,00 Kč</b>	KR	<b>336,00 Kč</b>	25
P53428	<b>PRO-S CHECK VALVE</b>	zpětný ventil pro řadu PRO-S Spray	<b>27,00 Kč</b>	KR	<b>26,00 Kč</b>	25



## ROTAČNÍ PAPSROVÉ TRYSKY

Model	Popis položky	Cena /Kč bez DPH	Kategorie	Cena /Kč bez DPH	ks v balení
-------	---------------	---------------------	-----------	---------------------	----------------

## RAIN BIRD Řada ROTARY NOZZLE RN13-18 A RN17-24



Nízká srážková výška (15,2mm/hod)

Rotující paprsky, díky srážkové výšce 15,2mm/hod sladěno s tryskami MPR řady 5000Plus

Průtok: 0,29 - 0,91 m<sup>3</sup>/hod

Tlak: 1,4 - 3,8 bar

Doporučený spon: 4,0 - 7,6 m

Dostřik: 5,5 m resp. 7,3 m



Kompatibilní s těly postřikovačů UniSpray, 1800, RD-04, RPS Spray a PRO-S Spray

Řada RN 13-18			Cena za kus/Kč jednotlivé kusy		Cena za kus/Kč celé balení		
A84535	<b>RN 13-18 Q</b>	rotační tryska	rotary pro UNI, 1800, R= 5,5m, 90°	<b>182,00 Kč</b>	RB	<b>164,00 Kč</b>	10
A84537	<b>RN 13-18 T</b>	rotační tryska	rotary pro UNI, 1800, R= 5,5m, 120°	<b>182,00 Kč</b>	RB	<b>164,00 Kč</b>	10
A84540	<b>RN 13-18 H</b>	rotační tryska	rotary pro UNI, 1800, R= 5,5m, 180°	<b>182,00 Kč</b>	RB	<b>164,00 Kč</b>	10
A84542	<b>RN 13-18 TT</b>	rotační tryska	rotary pro UNI, 1800, R= 5,5m, 240°	<b>182,00 Kč</b>	RB	<b>164,00 Kč</b>	10
A84544	<b>RN 13-18 TQ</b>	rotační tryska	rotary pro UNI, 1800, R= 5,5m, 270°	<b>182,00 Kč</b>	RB	<b>164,00 Kč</b>	10
A84545	<b>RN 13-18 F</b>	rotační tryska	rotary pro UNI, 1800, R= 5,5m, 360°	<b>182,00 Kč</b>	RB	<b>164,00 Kč</b>	10
Řada RN 17-24							
A84550	<b>RN 17-24 Q</b>	rotační tryska	rotary pro UNI, 1800, R=7,3m, 90°	<b>182,00 Kč</b>	RB	<b>164,00 Kč</b>	10
A84552	<b>RN 17-24 T</b>	rotační tryska	rotary pro UNI, 1800, R=7,3m, 120°	<b>182,00 Kč</b>	RB	<b>164,00 Kč</b>	10
A84555	<b>RN 17-24 H</b>	rotační tryska	rotary pro UNI, 1800, R=7,3m, 180°	<b>182,00 Kč</b>	RB	<b>164,00 Kč</b>	10
A84557	<b>RN 17-24 TT</b>	rotační tryska	rotary pro UNI, 1800, R=7,3m, 240°	<b>182,00 Kč</b>	RB	<b>164,00 Kč</b>	10
A84559	<b>RN 17-24 TQ</b>	rotační tryska	rotary pro UNI, 1800, R=7,3m, 270°	<b>182,00 Kč</b>	RB	<b>164,00 Kč</b>	10
A84560	<b>RN 17-24 F</b>	rotační tryska	rotary pro UNI, 1800, R=7,3m, 360°	<b>182,00 Kč</b>	RB	<b>164,00 Kč</b>	10

## RAIN BIRD Řada ROTARY NOZZLE RN13-18 A RN17-24



PLYNULE NASTAVITELNÁ VÝSEČ 45° AŽ 270°

Nízká srážková výška (15,2mm/hod)

Rotující paprsky, díky srážkové výšce 15,2mm/hod sladěno s tryskami MPR řady 5000Plus

Provozní tlak: 1,4 - 3,8 bar

Doporučený spon: 4,0 - 7,6 m

Dostřik: 4,0 m - 5,5 m pro R-VAN 13-18

Průtok: 0,084 - 0,37 m<sup>3</sup>/hod pro R-VAN 13-18

Dostřik: 5,2 m - 7,3 m pro R-VAN 17-24

Průtok: 0,13 - 0,64 m<sup>3</sup>/hod pro R-VAN 17-24



Kompatibilní s těly postřikovačů UniSpray, 1800, RD-04, RPS Spray a PRO-S Spray

Kompatibilní s těly postřikovačů zn. HUNTER, WEATHERMATIC apod.

Řada R-VAN 13-18			Cena za kus/Kč jednotlivé kusy		Cena za kus/Kč celé balení		
A84662	<b>R-VAN1318</b>	rotační tryska pro UNI, 1800, PRO-S, RPS-Spray	dostřik R= 4,0-5,5m, nastavitelná výšeč 45°-270°	<b>224,00 Kč</b>	RB	<b>213,00 Kč</b>	10
Řada R-VAN 17-24							
A84663	<b>R-VAN1724</b>	rotační tryska pro UNI, 1800, PRO-S, RPS-Spray	dostřik R= 5,2-7,3m, nastavitelná výšeč 45°-270°	<b>224,00 Kč</b>	RB	<b>213,00 Kč</b>	10

## ROTAČNÍ PAPSROVÉ TRYSKY

Model	Popis položky	Cena /Kč bez DPH	Kategorie	Cena /Kč bez DPH	ks v balení
-------	---------------	---------------------	-----------	---------------------	----------------

## MP ROTATOR MP800SR, MP1000, MP2000, MP3000, MP3500 a speciální trysky



MP 800 SR 90° - 210°



MP 3500 90° - 210°

Plynule nastavitelná výšeč !

Extrémně nízká srážková výška (11 - 13 mm/hod)

Rotující jemné paprsky, díky srážkové výšce 11 - 13 mm/hod sladěno s většinou rotačních postřikovačů

Dostřikové řady MP800, MP1000, MP2000, MP3000 a 3500, speciální trysky

**MP 800 SR**

Dostřik: 1,5 až 3,7 m  
Průtok: 0,04 - 0,195 m<sup>3</sup>/hod  
Tlak: 2,1 - 3,5 bar  
Doporučený spon: 1,5 - 3,7 m  
Modely 90° - 210° a 360°

**MP 1000**

Dostřik: 3,7 až 4,5 m  
Průtok: 0,04 - 0,195 m<sup>3</sup>/hod  
Tlak: 2,1 - 3,5 bar  
Doporučený spon: 3,7 - 4,5 m  
Modely 90° - 210°, 210° - 270° a 360°

**MP 2000**

Dostřik: 5,2 až 6,4 m  
Průtok: 0,07 - 0,38 m<sup>3</sup>/hod  
Tlak: 2,1 - 3,5 bar  
Doporučený spon: 5,2 - 6,4 m  
Modely 90° - 210°, 210° - 270° a 360°

**MP 3000**

Dostřik: 7,6 až 9,1 m  
Průtok: 0,16 - 0,96 m<sup>3</sup>/hod  
Tlak: 2,1 - 3,5 bar  
Doporučený spon: 7,6 - 9,1 m  
Modely 90° - 210°, 210° - 270° a 360°

**MP 3500**

Dostřik: 9,4 až 10,7 m  
Průtok: 0,24 - 0,99 m<sup>3</sup>/hod  
Tlak: 2,1 - 3,5 bar  
Doporučený spon: 9,4 - 10,7 m  
Model 90° - 210°



Kompatibilní s těly postřikovačů UniSpray, 1800, RD-04, RPS Spray a PRO-S Spray a převážně většiny konkurenčních těl rozprašovacích postřikovačů

Balení á 10ks

**MP800 SR, dostřik 1,5-3,7m**  
MP800SR90210 **MP800SR-90-210**  
MP800SR360 **MP800SR-360**

**MP1000, dostřik 3,7-4,5m**  
MP100090210 **MP1000-90-210**  
MP1000210270 **MP1000-210-270**  
MP1000360 **MP1000-360**

rotační tryska MP800SR, nastavitelná 90°-210°  
rotační tryska MP800SR, 360°

rotační tryska MP1000, nastavitelná 90°-210°  
rotační tryska MP1000, nastavitelná 210°-270°  
rotační tryska MP1000, 360°

Cena za kus/Kč jednotlivé kusy		Cena za kus/Kč celé balení	
209,00 Kč	MP	199,00 Kč	10
209,00 Kč	MP	199,00 Kč	10

209,00 Kč	MP	199,00 Kč	10
209,00 Kč	MP	199,00 Kč	10
209,00 Kč	MP	199,00 Kč	10

## ROTAČNÍ PAPSROVÉ TRYSKY

Model	Popis položky	Cena /Kč bez DPH	Kategorie	Cena /Kč bez DPH	ks v balení
<b>MP ROTATOR MP800SR, 1000, MP2000, MP3000, MP3500 a speciální trysky</b>					
 <b>MP ROTATOR®</b>					
<b>MP2000, dostřik 5,2-6,4m</b>					
MP200090210	<b>MP2000-90-210</b>	rotační tryska MP2000, nastavitelná 90°-210°	209,00 Kč	MP	199,00 Kč 10
MP2000210270	<b>MP2000-210-270</b>	rotační tryska MP2000, nastavitelná 210°-270°	209,00 Kč	MP	199,00 Kč 10
MP2000360	<b>MP2000-360</b>	rotační tryska MP2000, 360°	209,00 Kč	MP	199,00 Kč 10
<b>MP3000, dostřik 7,6-9,1m</b>					
MP300090210	<b>MP3000-90-210</b>	rotační tryska MP3000, nastavitelná 90°-210°	209,00 Kč	MP	199,00 Kč 10
MP3000210270	<b>MP3000-210-270</b>	rotační tryska MP3000, nastavitelná 210°-270°	209,00 Kč	MP	199,00 Kč 10
MP3000360	<b>MP3000-360</b>	rotační tryska MP3000, 360°	209,00 Kč	MP	199,00 Kč 10
<b>MP3500, dostřik 9,4-10,7m</b>					
MP350090210	<b>MP3500-90-210</b>	rotační tryska MP3500, nastavitelná 90°-210°	209,00 Kč	MP	199,00 Kč 10
<b>MP obdélníkové trysky</b>					
MPLLEFT	<b>MPLCS515</b>	rotační tryska MP, obdélník, levý roh, 1,5mx4,5m	209,00 Kč	MP	199,00 Kč 10
MPRIGHT	<b>MPRCS515</b>	rotační tryska MP, obdélník, pravý roh, 1,5mx4,5m	209,00 Kč	MP	199,00 Kč 10
MPSIDE	<b>MPSS530</b>	rotační tryska MP, obdélník, střed, 1,5mx9,0m	209,00 Kč	MP	199,00 Kč 10
<b>MP obdélníkové trysky</b>					
MPCORNER	<b>MP CORNER</b>	rotační tryska MP Corner, nastavitelná 45°- 105°	209,00 Kč	MP	199,00 Kč 10
ROOTOOL	<b>MP ROTATOR TOOL</b>	Nástroj na nastavování výseče rotační trysky MP Rotator	49,00 Kč	MP	1

## K-RAIN Řada ROTARY NOZZLE ADJUSTABLE RN-200-ADJ®

## ADJUSTABLE ROTARY NOZZLE

## ROTAČNÍ TRYSKA S NASTAVITELNOU VÝSEČÍ



Plynule nastavitelná výseč v rozsahu 80° až 360°!

Extrémně nízká srážková výška (11 mm/hod)

Rotující paprsky, díky srážkové výšce 11 mm/hod sladeno s většinou rotačních postřikovačů

Průtok: 0,07 - 0,38 m<sup>3</sup>/hod

Tlak: 2,1 - 3,5 bar

Doporučený spon: 4,3 - 6,4 m

Dostřik: 4,3 až 6,4 m



Kompatibilní s těly postřikovačů UniSpray, 1800, RD-04, RPS Spray a PRO-S Spray a převážně většiny konkurenčních těl rozprašovacích postřikovačů

Balení á 10ks + 1 nástroj na nastavení ZDARMA

			Cena za kus/Kč jednotlivé kusy	Kategorie	Cena za kus/Kč celé balení	
RN200ADJ	<b>K-RAIN RN-200 ADJUST</b>	rotační paprsková tryska, R= 6,4m, 80°-360°	209,00 Kč	KR	199,00 Kč	10
RN200COMBO	<b>K-RAIN RN200 COMBO</b>	Kombinace výsuvného postřikovače K-RAIN PRO-S 04 a rotační trysky <b>RN-200-ADJUST</b>	249,00 Kč	KR	245,00 Kč	50
CV200COMBO	<b>K-RAIN CV RN200 COMBO</b>	Kombinace výsuvného postřikovače K-RAIN PRO-S 04 CV a rotační trysky <b>RN-200-ADJUST</b>	278,00 Kč	KR	265,00 Kč	50
ROOTOOL	<b>K-RAIN RN TOOL</b>	Nástroj na nastavování výseče rotačních trysek K-RAIN RN-200-ADJUST		KR	49,00 Kč	1

## TRYSKY PRO ROZPRAŠOVACÍ POSTŘIKOVAČE

Model	Popis položky	Cena /Kč bez DPH	Kategorie	Cena /Kč bez DPH	ks v balení
-------	---------------	------------------	-----------	------------------	-------------

### RAIN BIRD HE- VAN Serie - ROZPRAŠOVACÍ TRYSKY S VYSOKOU ÚČINNOSTÍ

#### RAIN BIRD HE- VAN Serie - Trysky pro řadu rozprašovací postřikovače s nastavitelnou výšečí



Nastavitelná výšečí v rozmezí 0-360stupňů  
 Přesná poloha a ohraničení výšečí "Exact Edge"  
 Rovnoměrnost vyšší až o 40% oproti standardním nastavitelným tryskám  
 Výrazně vylepšená distribuce v okolí postřikovače  
 Výrazně vyšší odolnost proti větru

Výrazně optimalizované průtoky pro různé výšečí a dostřiky MPR oproti VAN tryskám

HE-VAN 8	Dostřik: 1,8 - 2,4m	Průtok: 0,05 - 0,27m <sup>3</sup> /h
HE-VAN 10	Dostřik: 2,4 - 3,0m	Průtok: 0,07 - 0,41m <sup>3</sup> /h
HE-VAN 12	Dostřik: 2,7 - 3,7m	Průtok: 0,09 - 0,54m <sup>3</sup> /h
HE-VAN 15	Dostřik: 3,7 - 4,6m	Průtok: 0,15 - 0,84m <sup>3</sup> /h

Doporučený spon:

2,4m pro HE-VAN 8 při 2,1baru  
 3,0m pro HE-VAN 10 při 2,1baru  
 3,7m pro HE-VAN 12 při 2,1baru  
 4,6m pro HE-VAN 15 při 2,1baru

Optimální pracovní tlak: 2,10 baru

Kompatibilní s těly postřikovačů UniSpray, 1800, RD-04, RPS Spray a PRO-S Spray a převážnou většinou konkurenčních těl rozprašovacích postřikovačů



#### NOVINKA!

HE080	HE-VAN 8
HE1001	HE-VAN 10
HE1201	HE-VAN 12
HE1501	HE-VAN 15

	Cena za kus/Kč jednotlivé kusy	RB	Cena za kus/Kč celé balení	
nastav. trysky z plast. hm. k typ. řadě 1800	77,00 Kč	RB	69,00 Kč	25
nastav. trysky z plast. hm. k typ. řadě 1800	77,00 Kč	RB	69,00 Kč	25
nastav. trysky z plast. hm. k typ. řadě 1800	77,00 Kč	RB	69,00 Kč	25
nastav. trysky z plast. hm. k typ. řadě 1800	77,00 Kč	RB	69,00 Kč	25



### RAIN BIRD VAN Serie - Trysky pro řadu rozprašovací postřikovače s nastavitelnou výšečí

Kompatibilní s těly postřikovačů UniSpray, 1800, RD-04, RPS Spray a PRO-S Spray a převážnou většinou konkurenčních těl rozprašovacích postřikovačů





Nastavitelná výšečí v rozmezí 0-360stupňů (10/12/15/18 VAN) resp 0-330stupňů (4/6/8)

Průtok: 0,14 - 0,30 m<sup>3</sup>/hod  
 Tlak: 1 - 2,1 bar  
 Dostřik: 0,9 - 5,5 m  
 Doporučený spon: 0,9 - 5,5 m

P10018	18-VAN
P1001501	15-VAN
P1001201	12-VAN
P1001001	10-VAN
P10008	8-VAN
P10006	6-VAN
P10004	4-VAN

	Cena za kus/Kč jednotlivé kusy	RB	Cena za kus/Kč celé balení	
nastav. trysky z plast. hm. k typ. řadě 1800	67,00 Kč	RB	60,00 Kč	25
nastav. trysky z plast. hm. k typ. řadě 1800	67,00 Kč	RB	60,00 Kč	25
nastav. trysky z plast. hm. k typ. řadě 1800	67,00 Kč	RB	60,00 Kč	25
nastav. trysky z plast. hm. k typ. řadě 1800	67,00 Kč	RB	60,00 Kč	25
nastav. trysky z plast. hm. k typ. řadě 1800	67,00 Kč	RB	60,00 Kč	25
nastav. trysky z plast. hm. k typ. řadě 1800	67,00 Kč	RB	60,00 Kč	25
nastav. trysky z plast. hm. k typ. řadě 1800	67,00 Kč	RB	60,00 Kč	25

## TRYSKY PRO ROZPRAŠOVACÍ POSTŘIKOVAČE

Model	Popis položky	Cena /Kč bez DPH	Kategorie	Cena /Kč bez DPH	ks v balení
<b>RAIN BIRD U Serie - Trysky pro rozprašovací postřikovače s pevnou výsečí a zdokonalenou distribucí</b>					
		<b>Průtok: 0,12 - 0,21 m<sup>3</sup>/hod</b> <b>Tlak: 1 - 2,1 bar</b> <b>Dostřik: 1,5 - 4,6 m</b> <b>Doporučený spon: 2,7 - 4,6 m</b>			
		Cena za kus/Kč		Cena za kus/Kč	
		jednotlivé kusy		celé balení	
U10020	U-15F	64,00 Kč	RB	57,00 Kč	25
U10010	U-15H	64,00 Kč	RB	57,00 Kč	25
U10015	U-15Q	64,00 Kč	RB	57,00 Kč	25
U10120	U-12F	64,00 Kč	RB	57,00 Kč	25
U10110	U-12H	64,00 Kč	RB	57,00 Kč	25
U10115	U-12Q	64,00 Kč	RB	57,00 Kč	25
U10220	U-10F	64,00 Kč	RB	57,00 Kč	25
U10210	U-10H	64,00 Kč	RB	57,00 Kč	25
U10215	U-10Q	64,00 Kč	RB	57,00 Kč	25
U10320	U-8F	64,00 Kč	RB	57,00 Kč	25
U10310	U-8H	64,00 Kč	RB	57,00 Kč	25
U10315	U-8Q	64,00 Kč	RB	57,00 Kč	25

## RAIN BIRD MPR Serie - Trysky pro rozprašovací postřikovače s pevně nastavenou výsečí



**Průtok: 0,02 - 0,21 m<sup>3</sup>/hod**  
**Tlak: 1 - 2,1 bar**  
**Dostřik: 0,6 - 4,6 m**  
**Doporučený spon: 0,6 - 4,6 m**



Model	Popis položky	Cena /Kč bez DPH	Kategorie	Cena /Kč bez DPH	ks v balení
<b>RAIN BIRD MPR Serie - Trysky pro rozprašovací postřikovače s pevně nastavenou výsečí</b>					
		<b>Průtok: 0,02 - 0,21 m<sup>3</sup>/hod</b> <b>Tlak: 1 - 2,1 bar</b> <b>Dostřik: 0,6 - 4,6 m</b> <b>Doporučený spon: 0,6 - 4,6 m</b>			
		Cena za kus/Kč		Cena za kus/Kč	
		jednotlivé kusy		celé balení	
A47000	1800-15F	64,00 Kč	RB	57,00 Kč	25
A47070	1800-15H	64,00 Kč	RB	57,00 Kč	25
A47005	1800-15Q	64,00 Kč	RB	57,00 Kč	25
A47007	1800-15CST	64,00 Kč	RB	57,00 Kč	25
A47006	1800-15EST	64,00 Kč	RB	57,00 Kč	25
A47008	1800-15SST	64,00 Kč	RB	57,00 Kč	25
A47033A	1800-15LCS	64,00 Kč	RB	57,00 Kč	25
A47034A	1800-15RCS	64,00 Kč	RB	57,00 Kč	25
A47009	1800-12F	64,00 Kč	RB	57,00 Kč	25
A47012	1800-12H	64,00 Kč	RB	57,00 Kč	25
A47014	1800-12Q	64,00 Kč	RB	57,00 Kč	25
A47015	1800-10F-LA	64,00 Kč	RB	57,00 Kč	25
A47016	1800-10H-LA	64,00 Kč	RB	57,00 Kč	25
A47017	1800-10Q-LA	64,00 Kč	RB	57,00 Kč	25
A4701801	1800-8F	64,00 Kč	RB	57,00 Kč	25
A4701901	1800-8H	64,00 Kč	RB	57,00 Kč	25
A4702001	1800-8Q	64,00 Kč	RB	57,00 Kč	25
A47086	1800-5F	64,00 Kč	RB	57,00 Kč	25
A47083	1800-5H	64,00 Kč	RB	57,00 Kč	25
A47084	1800-5Q	64,00 Kč	RB	57,00 Kč	25

## TRYSKY PRO ROZPRAŠOVACÍ POSTŘIKOVAČE

Model	Popis položky	Cena /Kč bez DPH	Kategorie	Cena /Kč bez DPH	ks v balení
-------	---------------	---------------------	-----------	---------------------	----------------

### K-RAIN Serie VAN® - Trysky pro řadu rozprašovací postřikovače s nastavitelnou výsečí



Nastavitelná výseč v rozmezí 0-360stupňů

Průtok: 0,11 - 1,22 m<sup>3</sup>/hod

Tlak: 1,4 - 3,5 bar

Dostřik: 2,4 - 6,1 m

Doporučený spon: 2.4 - 6.1 m

**K**  
RAIN®

**SPRAYS**

Kompatibilní s těly postřikovačů UniSpray, 1800, RD-04, RPS Spray a PRO-S Spray a převážně většiny konkurenčních těl rozprašovacích postřikovačů

			Cena za kus/Kč jednotlivé kusy	KR	Cena za kus/Kč celé balení	
KVF17	KRAIN 17 VAN	nastav. trysky z plast. hm. k rozprašovacím tělům	30,00 Kč	KR	28,00 Kč	25
KVF15	KRAIN 15 VAN	nastav. trysky z plast. hm. k rozprašovacím tělům	30,00 Kč	KR	28,00 Kč	25
KVF12	KRAIN 12 VAN	nastav. trysky z plast. hm. k rozprašovacím tělům	30,00 Kč	KR	28,00 Kč	25
KVF10	KRAIN 10 VAN	nastav. trysky z plast. hm. k rozprašovacím tělům	30,00 Kč	KR	28,00 Kč	25
KVF8	KRAIN 8 VAN	nastav. trysky z plast. hm. k rozprašovacím tělům	30,00 Kč	KR	28,00 Kč	25

### K-RAIN MPR® Serie - Trysky pro rozprašovací postřikovače s pevně nastavenou výsečí



Průtok: 0,11 - 1,04 m<sup>3</sup>/hod

Tlak: 1,4 - 3,5 bar

Dostřik: 3,4 - 5,2 m

Doporučený spon: 3.0 - 5.2 m

**K**  
RAIN®

**SPRAYS**

Kompatibilní s těly postřikovačů UniSpray, 1800, RD-04, RPS Spray a PRO-S Spray a převážně většiny konkurenčních těl rozprašovacích postřikovačů

			Cena za kus/Kč jednotlivé kusy	KR	Cena za kus/Kč celé balení	
FN-15F	K RAIN MPR 15F	tryska MPR plast, s filtrem, k rozprašovacím tělům	30,00 Kč	KR	28,00 Kč	25
FN-15TQ	K RAIN MPR 15TQ	tryska MPR plast, s filtrem, k rozprašovacím tělům	30,00 Kč	KR	28,00 Kč	25
FN-15H	K RAIN MPR 15H	tryska MPR plast, s filtrem, k rozprašovacím tělům	30,00 Kč	KR	28,00 Kč	25
FN-15Q	K RAIN MPR 15Q	tryska MPR plast, s filtrem, k rozprašovacím tělům	30,00 Kč	KR	28,00 Kč	25
FN-12F	K RAIN MPR 12F	tryska MPR plast, s filtrem, k rozprašovacím tělům	30,00 Kč	KR	28,00 Kč	25
FN-12TQ	K RAIN MPR 12TQ	tryska MPR plast, s filtrem, k rozprašovacím tělům	30,00 Kč	KR	28,00 Kč	25
FN-12H	K RAIN MPR 12H	tryska MPR plast, s filtrem, k rozprašovacím tělům	30,00 Kč	KR	28,00 Kč	25
FN-12Q	K RAIN MPR 12Q	tryska MPR plast, s filtrem, k rozprašovacím tělům	30,00 Kč	KR	28,00 Kč	25
FN-10F	K RAIN MPR 10F	tryska MPR plast, s filtrem, k rozprašovacím tělům	30,00 Kč	KR	28,00 Kč	25
FN-10TQ	K RAIN MPR 10TQ	tryska MPR plast, s filtrem, k rozprašovacím tělům	30,00 Kč	KR	28,00 Kč	25
FN-10H	K RAIN MPR 10H	tryska MPR plast, s filtrem, k rozprašovacím tělům	30,00 Kč	KR	28,00 Kč	25
FN-10Q	K RAIN MPR 10Q	tryska MPR plast, s filtrem, k rozprašovacím tělům	30,00 Kč	KR	28,00 Kč	25
FN-8F	K RAIN MPR 8F	tryska MPR plast, s filtrem, k rozprašovacím tělům	30,00 Kč	KR	28,00 Kč	25
FN-8TQ	K RAIN MPR 8TQ	tryska MPR plast, s filtrem, k rozprašovacím tělům	30,00 Kč	KR	28,00 Kč	25
FN-8H	K RAIN MPR 8H	tryska MPR plast, s filtrem, k rozprašovacím tělům	30,00 Kč	KR	28,00 Kč	25
FN-8Q	K RAIN MPR 8Q	tryska MPR plast, s filtrem, k rozprašovacím tělům	30,00 Kč	KR	28,00 Kč	25
FN-15CS	K RAIN MPR 15 CS	tryska k rozprašovacím tělům, CENTER STRIP	30,00 Kč	KR	28,00 Kč	25
FN-15ES	K RAIN MPR 15 ES	tryska k rozprašovacím tělům, END STRIP	30,00 Kč	KR	28,00 Kč	25
FN-15SS	K RAIN MPR 15 SS	tryska k rozprašovacím tělům, SIDE STRIP	30,00 Kč	KR	28,00 Kč	25
FN-15HL	K RAIN MPR 15 HL	tryska k rozprašovacím tělům, HIGH LOW	30,00 Kč	KR	28,00 Kč	25

## ROTAČNÍ VÝSUVNÉ POSTŘIKOVAČE 1/2"

Model	Popis položky	Cena /Kč bez DPH	Kategorie	Cena /Kč bez DPH	ks v balení
-------	---------------	---------------------	-----------	---------------------	----------------

## RAIN BIRD Řada 3504



Výsuvný postřikovač s převodovým mechanismem  
Pohon mazaný vodou  
Plnokruhový (reverzní) a výšečový model v jednom  
Možnost přetočení výsuvníku  
Výška výsuvu 10cm  
Dodáváno s kompletní sadou trysek

1/2" vnitřní přípojovací závit

Průtok: 0,12 - 1,04 m<sup>3</sup>/hod  
Tlak: 1,7 - 3,8 bar  
Dostřik: 4,6 - 10,7 m (s redukcí 2,9 m)

			Cena za kus/Kč jednotlivé kusy		Cena za kus/Kč celé balení	
Y34000	3504-PC	výs. postř. s převodovým mechanismem	397,00 Kč	RB	363,00 Kč	20
Y34500	3504-PC/SAM	výs. postř. s převodovým mechanismem vč. SAM	468,00 Kč	RB	424,00 Kč	20
Y03500	Sada trysek 3500	sada trysek 3500	89,00 Kč	RB	85,00 Kč	10

## K-RAIN Řada MINIPRO®



Výsuvný postřikovač s převodovým mechanismem  
Pohon mazaný vodou  
Plnokruhový (reverzní) a výšečový model v jednom

1/2" vnitřní přípojovací závit

Výška výsuvu 10cm pro model 4IN, 15cm pro 6IN a 30cm pro 12IN  
Dodáváno s kompletní sadou trysek

- Unikátní Arc Set Indicator
- Modely se zpětným ventilem
- Plynule nastavitelná výšeč

Průtok: 0,17 - 0,75 m<sup>3</sup>/hod  
Tlak: 1,4 - 4,8 bar  
Dostřik: 5,1 - 9,0 m



			Cena za kus/Kč jednotlivé kusy		Cena za kus/Kč celé balení	
13003	MINIPRO 4IN	1/2" výs. postř. s převodovým mechanismem, výsuv 10cm	322,00 Kč	KR	307,00 Kč	25
13003-CV	MINIPRO 4IN-CV	1/2" výs. postř. s převodovým mechanismem, se vestavěným zpětným ventilem, výsuv 10cm	366,00 Kč	KR	349,00 Kč	25
13006	MINIPRO 6IN	1/2" výs. postř. s převodovým mechanismem, výsuv 15cm	489,00 Kč	KR	466,00 Kč	20
130012	MINIPRO 12IN	1/2" výs. postř. s převodovým mechanismem, výsuv 30cm	722,00 Kč	KR	688,00 Kč	12
P513995	CV MiniPRO	zpětný ventil pro rotory MiniPRO	44,00 Kč	KR	42,00 Kč	25

## ROTAČNÍ VÝSUVNÉ POSTŘIKOVAČE 3/4"

Model	Popis položky	Cena /Kč bez DPH	Kategorie	Cena /Kč bez DPH	ks v balení
<b>RAIN BIRD Řada 5000</b>					
					
<p><b>Rotor RAIN BIRD 5004 za ještě lepší cenu !!</b>  <b>Včetně verze RAIN BIRD 5004 SAM s vystavněným zpětným ventilem SAM !!</b>  <b>Výsuvný postřikovač s převodovým mechanismem</b>  <b>Pohon mazaný vodou</b>  <b>Pinokruhový (reverzní) a výsečový model v jednom</b>  <b>Možnost přetočení výsuvníku</b></p> <p><b>3/4" vnitřní přípojovací závit</b></p> <p><b>Průtok: 0,17 - 2,19 m<sup>3</sup>/hod</b>  <b>Tlak: 1,7 - 4,5 bar</b>  <b>Dostřik: 7,6 - 15,2 m (při stažení 5,2 m)</b></p>					
				Cena za kus/Kč jednotlivé kusy	Cena za kus/Kč celé balení
Y5430730PP	5004-PC/3,0	výs. postř.s převod.mech., výseč., s tryskou 3,0	RB	<b>420,00 Kč</b>	<b>380,00 Kč</b> 20
Y5430730SAM	5004-PC-SAM/3,0	výs. postř.s přev.mech. vč.SAM, plast. výs.100mm	RB	<b>487,00 Kč</b>	<b>440,00 Kč</b> 20
170452	5000 / 5000PLUS SAM KIT	5000 a 5000Plus - zpětný ventil	RB	<b>148,00 Kč</b>	<b>134,00 Kč</b> 50
<b>RAIN BIRD Řada 5000 PLUS</b>					
					
<p><b>Výsuvný postřikovač s převodovým mechanismem</b>  <b>Pohon mazaný vodou</b>  <b>Pinokruhový (reverzní) a výsečový model v jednom</b>  <b>Pinokruhový model</b>  <b>Včetně verze RAIN BIRD 5004 PLUS SAM s vystavněným zpětným ventilem SAM !!</b>  <b>Možnost přetočení výsuvníku</b>  <b>Výška výsuvu 10cm (5004 Plus), 15cm (5006 Plus) a 30cm (5012 Plus)</b>  <b>Dodáváno s kompletní sadou trysek</b></p> <p><b>Stream Control Technology - SCT - integrovaný uzavírací ventil umožňuje vypnutí postřikovače</b></p> <p><b>3/4" vnitřní přípojovací závit</b></p> <p><b>Průtok: 0,17 - 2,19 m<sup>3</sup>/hod</b>  <b>Tlak: 1,7 - 4,5 bar</b>  <b>Dostřik: 7,6 - 15,2 m (při stažení 5,2 m)</b></p> <p><b>Sada 8 standartních Rain Curtain trysek a 4 Rain Curtain trysek s nízkým úhlem vzestupu Low Angle dodávaná ke každému postřikovači</b></p>					
				Cena za kus/Kč jednotlivé kusy	Cena za kus/Kč celé balení
Y45010	5004PLUS-FC	výs. postř.s převod.mechanismem, výsuv 100mm	RB	<b>560,00 Kč</b>	<b>509,00 Kč</b> 20
Y4530030PP	5004PLUS-PC/3,0	výs. postř.s převod.mechanismem, výsuv 100mm	RB	<b>560,00 Kč</b>	<b>509,00 Kč</b> 20
Y4530030SAM	5004PLUS-PC-SAM/3,0	výs. postř.s přev.mech. vč.SAM, plast. výs.100mm	RB	<b>628,00 Kč</b>	<b>568,00 Kč</b> 20
Y45752SS30	5004PLUS-PC SS-SAM/3,0	výs. postř.s přev.mech. vč.SAM, nerez. výs.100mm	RB	<b>680,00 Kč</b>	<b>616,00 Kč</b> 20
Y45800	5006PLUS-PC/3,0	výs. postř.s převod.mechanismem, výsuv 150mm	RB	<b>973,00 Kč</b>	<b>883,00 Kč</b> 20
Y45950SS	5006PLUS-PC SS-SAM/3,0	výs. postř.s přev.mech. vč.SAM, nerez. výs.150mm	RB	<b>1 327,00 Kč</b>	<b>1 204,00 Kč</b> 20
Y46000	5012PLUS-PC	výs. postř.s převod.mechanismem, výsuv 300mm	RB	<b>1 163,00 Kč</b>	<b>1 054,00 Kč</b> 20



## ROTAČNÍ VÝSUVNÉ POSTŘIKOVAČE 3/4"

Model	Popis položky	Cena /Kč bez DPH	Kategorie	Cena /Kč bez DPH	ks v balení
-------	---------------	---------------------	-----------	---------------------	----------------

## RAIN BIRD Řada 5000PRS a 5000PLUS PRS



**Rotor RAIN BIRD 5004PC nyní vylepšený PRS regulací tlaku !!**

Výsuvný postřikovač s převodovým mechanismem  
Pohon mazaný vodou  
Pinokruhový (reverzní) a výšečový model v jednom  
Možnost přetočení výsuvníku  
Dodáváno s kompletní sadou trysek

3/4" vnitřní přípojovací závit

Průtok: 0,17 - 2,19 m<sup>3</sup>/hod

Tlak: 1,7 - 5,2 bar

Dostřik: 7,6 - 14,3 m



Y74007

**5004-PRS-PC**

výs. postř.s převod.mech. s regul. tlaku, výšeč.

Cena za kus/Kč

jednotlivé kusy

**470,00 Kč**

RB

Cena za kus/Kč

celé balení

**426,00 Kč**

20

Y65750SS

**5004PLUS-PRS-PC-SS-SAM**

výs.postř. s přev.mech. s reg. tlaku, výšeč. s tr.3,0,  
nerezový výsuvník, vč. SAM

**980,00 Kč**

RB

**888,00 Kč**

20

## RAIN BIRD Řada MAXI PAW



Výsuvný postřikovač s úderovým mechanismem  
Pinokruhový (reverzní) a výšečový model v jednom  
Snadné nastavení výšečí  
Výška výsuvu 10cm  
Dodáváno s nainstalovanou tryskou 08 (modrá)

3/4" vnitřní přípojovací závit

Průtok: 0,34 - 1.91 m<sup>3</sup>/hod

Tlak: 1,7 - 4,1 bar

Dostřik: 6,7 - 13,7 m

B0690008

**MAXI PAW 2045**

výs. úder. postř. MAXI PAW s tryskou 08

Cena za kus/Kč

jednotlivé kusy

**822,00 Kč**

RB

Cena za kus/Kč

celé balení

**744,00 Kč**

20

206592-06

**206592-06**

06 - ČERVENÁ trysky k MAXI PAW

**ZDARMA**

RB

206592-07

**206592-07**

07 - ČERNÁ trysky k MAXI PAW

**ZDARMA**

RB

206592-08

**206592-08**

08 - MODRÁ trysky k MAXI PAW

**ZDARMA**

RB

206592-10

**206592-10**

10 - ŽLUTÁ trysky k MAXI PAW

**ZDARMA**

RB

206592-12

**206592-12**

12 - BÉŽOVÁ trysky k MAXI PAW

**ZDARMA**

RB

115902-07

**206592-07LA**

07 LA - ČERNÁ trysky k MAXI PAW

**ZDARMA**

RB

115902-10

**206592-10LA**

10 LA - ŽLUTÁ trysky k MAXI PAW

**ZDARMA**

RB

205396

**Maxi Paw Sam Kit**

Maxi Paw - zpětný ventil

**96,00 Kč**

RB

**85,00 Kč**

10

B41866

**42064**





klíč k MAXI PAW

**561,00 Kč**

RB

1

## ROTAČNÍ VÝSUVNÉ POSTŘIKOVAČE 3/4"

Model	Popis položky	Cena /Kč bez DPH	Kategorie	Cena /Kč bez DPH	ks v balení
<b>K-RAIN Řada RPS 75®</b>					
					
					
					
<p>Výsuvný postřikovač s převodovým mechanismem Pohon mazaný vodou Plnokruhový (reverzní) a výšečový model v jednom</p> <p>Výška výsuvu 10cm pro model 4IN, Dodáváno s kompletní sadou trysek</p> <ul style="list-style-type: none"> <li>- Modely se zpětným ventilem</li> <li>- Plynule nastavitelná výšeč</li> </ul> <p>3/4" vnitřní přípojovací závit</p> <p>Průtok: 0,11 - 1,86 m<sup>3</sup>/hod Tlak: 2,1 - 4,8 bar Dostřik: 8,5 - 15,5 m</p>					
					
		Cena za kus/Kč jednotlivé kusy		Cena za kus/Kč celé balení	
RPS75	RPS 75 4IN	329,00 Kč	KR	313,00 Kč	20
RPS75-CV	RPS 75 4IN-CV	351,00 Kč	KR	334,00 Kč	20
P16009110	CV RPS 75	33,00 Kč	KR	31,00 Kč	10

## K-RAIN Řada PROPLUS®



Výsuvný postřikovač s převodovým mechanismem  
Pohon mazaný vodou  
Plnokruhový nerverzní a výšečový model v jednom

3/4" vnitřní přípojovací závit

Výška výsuvu 10cm pro model 4IN, 30cm pro 12IN  
Dodáváno s kompletní sadou trysek

- Indikátor nastavení výšeče
- Modely se zpětným ventilem
- Plynule nastavitelná výšeč
- Výšečová paměť
- Standardní i Low Angle trysky
- Nestrhnutelný mechanismus

Průtok: 0,11 - 2,27 m<sup>3</sup>/hod  
Tlak: 1,4 - 4,8 bar  
Dostřik: 6,7 - 15,3 m

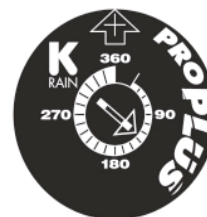

		Cena za kus/Kč jednotlivé kusy		Cena za kus/Kč celé balení	
11003	PRO PLUS 4IN	352,00 Kč	KR	335,00 Kč	20
11003-CV	PRO PLUS 4IN-CV	374,00 Kč	KR	356,00 Kč	20
11003-HP	PRO PLUS 12IN	862,00 Kč	KR	821,00 Kč	12
P51210	CV PRO PLUS/SUPER PRO	33,00 Kč	KR	31,00 Kč	20

## ROTAČNÍ VÝSUVNÉ POSTŘIKOVAČE 3/4"

Model	Popis položky	Cena /Kč bez DPH	Kategorie	Cena /Kč bez DPH	ks v balení		
<b>K-RAIN Řada SUPERPRO®</b>							
 		<p>Výsuvný postřikovač s převodovým mechanismem Pohon mazaný vodou Plnokruhový nereverzční a výsečový model v jednom 3/4" vnitřní přípojovací závit</p> <p>Výška výsuvu 10cm pro model 4IN, 30cm pro 12IN Dodáváno s kompletní sadou trysek</p> <ul style="list-style-type: none"> <li>- Indikátor nastavení výseče</li> <li>- Modely se zpětným ventilem</li> <li>- Plynule nastavitelná výseč</li> <li>- Výsečová paměť</li> <li>- Standardní i Low Angle trysky</li> <li>- Nestrhnutelný mechanismus</li> </ul> <p>- UZAVÍRÁNÍ POSTŘIKOVAČE A REGULACE PRŮTOKU</p> <p>Průtok: 0,10 - 2,16 m<sup>3</sup>/hod Tlak: 1,4 - 4,8 bar Dostřik: 7,9 - 14,9 m</p>					
							
							
10003	<b>SUPER PRO 4IN</b>	3/4" výs. postř.s převodovým mechanismem, výsuv 10cm		Cena za kus/Kč jednotlivé kusy <b>362,00 Kč</b>	KR	Cena za kus/Kč celé balení <b>345,00 Kč</b>	20
10003-CV	<b>SUPER PRO 4IN-CV</b>	3/4" výs. postř.s převodovým mechanismem, s vestavěným zpětným ventilem, výsuv 10cm		<b>384,00 Kč</b>	KR	<b>366,00 Kč</b>	20
10003-HP	<b>SUPER PRO 12IN</b>	3/4" výs. postř.s převodovým mech., výsuv 30cm		<b>862,00 Kč</b>	KR	<b>821,00 Kč</b>	12
P51210	<b>CV PRO PLUS/SUPER PRO</b>	zpětný ventil pro rotory PROPLUS / SUPERPRO		<b>33,00 Kč</b>	KR	<b>31,00 Kč</b>	20

## K-RAIN Řada PROCOM®

PRO-COM VŠECHNY FUNKCE UŽ VE STANDARDNÍM PROVEDENÍ!

PROCOM

K  
RAIN

Výsuvný postřikovač s převodovým mechanismem  
Pohon mazaný vodou  
Plnokruhový nereverzční a výsečový model v jednom  
3/4" vnitřní přípojovací závit

Výška výsuvu 10cm pro model 4IN  
Dodáváno s kompletní sadou trysek

- Indikátor nastavení výseče
- Modely se zpětným ventilem
- Plynule nastavitelná výseč
- Výsečová paměť
- Standardní i Low Angle trysky
- Nestrhnutelný mechanismus
- Zpětný ventil jako standard z výroby udrží převýšení 3.0m
- Rock Guard® - ochrana proti poškození

- UZAVÍRÁNÍ POSTŘIKOVAČE A REGULACE PRŮTOKU

Průtok: 0,11 - 2,27 m<sup>3</sup>/hod

Tlak: 1,4 - 6,2 bar

Dostřik: 6,7 - 15,3 m

Cena za kus/Kč jednotlivé kusy  
**759,00 Kč**

KR

Cena za kus/Kč celé balení  
**722,00 Kč**

12

15003 **PRO COM 4IN - PL**

3/4" výs. postř.s převodovým mechanismem, výsuv 10cm, zpětný ventil CV jako standard plastový výsuvník

15003-SS **PRO COM 4IN - SS**

3/4" výs. postř.s převodovým mechanismem, se vestavěným zpětným ventilem, výsuv 10cm nerezový výsuvník.

**1 149,00 Kč**

KR

**1 095,00 Kč**

12

Veškeré ceny jsou uvedeny bez DPH

19

## ROTAČNÍ VÝSUVNÉ POSTŘIKOVAČE 3/4"

Model	Popis položky	Cena /Kč bez DPH	Kategorie	Cena /Kč bez DPH	ks v balení
-------	---------------	---------------------	-----------	---------------------	----------------

## RAIN BIRD Řada 5500



## Kompletní protivandalní úprava - postřikovač RAIN BIRD 5505



Výsuvný postřikovač s převodovým mechanismem  
 Pohon mazaný vodou  
 Memory Arc® - výšečová paměť  
 Nestrhnutelný převodový mechanismus  
 Plnokruhové a výšečové provedení v jednom modelu  
 Nastavitelná levá i pravá výšeč  
 Standardní zpětný ventil SAM udrží převýšení až 3,1m  
 Pryžový kryt  
 3/4" vnitřní připojovací závit  
 Poloměr dostřiku R=10,1 - 16,8 m  
 Průtok Q=0,32 - 3,52 m<sup>3</sup>/hod  
 Tlak: 2,1 - 6,2 bar  
 Úhel výstřiku: 25°

B8250006	<b>Plastový výsuvník s předinstalovanou tryskou Rain Curtain 6,0</b> 5505-FC/PC	výsuvný postř. s převodovým mechanismem, 3/4" vnitřní závit, plastový výsuvník s 12,5 cm výsuvem	Cena za kus/Kč jednotlivé kusy <b>820,00 Kč</b>	RB	Cena za kus/Kč celé balení <b>744,00 Kč</b>	20
----------	--	---	---	----	---	----

B8260006	<b>Plastový výsuvník s předinstalovanou tryskou Rain Curtain 6,0</b> 5505-FC/PC SS	výsuvný postř. s převodovým mechanismem, 3/4" vnitřní závit, nerezový výsuvník s 12,5 cm výsuvem	<b>1 122,00 Kč</b>	RB	<b>1 017,00 Kč</b>	20
----------	---	---	--------------------	----	--------------------	----

<b>Trysky pro řadu 5500. Nutno objednat samostatně. Balení á 20 ks.</b>		Cena za kus/Kč jednotlivé kusy		Cena za kus/Kč celé balení		
B8240002	<b>2,0 ORANGE - 5500</b>	2,0 - Oranžová, tryska pro 5500	<b>ZDARMA</b>	RB	<b>ZDARMA</b>	20
B8240003	<b>3,0 RED - 5500</b>	3,0 - Červená, tryska pro 5500	<b>ZDARMA</b>	RB	<b>ZDARMA</b>	20
B8240004	<b>4,0 BLACK - 5500</b>	4,0 - Černá, tryska pro 5500	<b>ZDARMA</b>	RB	<b>ZDARMA</b>	20
B8240005	<b>5,0 YELLOW - 5500</b>	5,0 - Žlutá, tryska pro 5500	<b>ZDARMA</b>	RB	<b>ZDARMA</b>	20
B8240006	<b>6,0 LIGHT BLUE - 5500</b>	6,0 - Světle modrá, tryska pro 5500	<b>ZDARMA</b>	RB	<b>ZDARMA</b>	20
B8240008	<b>8,0 DARK GREEN - 5500</b>	8,0 - Tmavě zelená, tryska pro 5500	<b>ZDARMA</b>	RB	<b>ZDARMA</b>	20
B8240010	<b>10,0 GREY - 5500</b>	10,0 - Šedá, tryska pro 5500	<b>ZDARMA</b>	RB	<b>ZDARMA</b>	20
B8240012	<b>12,0 BIEGE - 5500</b>	12,0 - Běžová, tryska pro 5500	<b>ZDARMA</b>	RB	<b>ZDARMA</b>	20
B8240089	<b>NOZZ TREE SHORT 5505</b>	trysky - krátký dostřik 18S, 22S, 26S, 30S	<b>ZDARMA</b>	RB	<b>ZDARMA</b>	20

**in-lite®**

**Zahradní LED osvětlení 12V  
 Samostatný ceník k dispozici!**

## NÁSTROJE A PŘÍSLUŠENSTVÍ PRO ROZPRAŠOVACÍ POSTŘIKOVAČE A ROTORY (1/2" A 3/4")

Model	Popis položky	Cena /Kč bez DPH	Kategorie	Cena /Kč bez DPH	ks v balení
-------	---------------	---------------------	-----------	---------------------	----------------

### Příslušenství pro rozprašovací postřikovače



PA-8S

**PA-8S adaptér pro nadzemní montáž rozprašovacích trysek na potrubí.  
závit 1/2" vnitřní x závit rozprašovacích trysek**

**1800 EXT prodloužení výsuvu všech typů rozprašovacích postřikovačů o 15cm  
(prodloužení vyčnívá nad povrchem)**

**1800 XBA adaptér pro montáž mikrorozprašovačů XS, SXB apod.  
na těla rozprašovacích postřikovačů**



1800-XBA



1800-EXT

A16501  
A44500  
X51000

**PA-8S**  
**1800-EXT**  
**1800-XBA**

příslušenství, adaptér na trysku  
prodloužení k rozprašovacím postřikovačům  
adaptér pro mikrorozprašovače

Cena za kus/Kč  
jednotlivé kusy

**55,00 Kč**

RB

**106,00 Kč**

RB

**44,00 Kč**

RB

Cena za kus/Kč  
celé balení

**49,00 Kč**

50

**96,00 Kč**

50

**40,00 Kč**

25

### Doplňky řady RAN BIRD 5000



Y04625  
Y04630  
Y04635

**MPR Nozzle 25'**  
**MPR Nozzle 30'**  
**MPR Nozzle 35'**

sada MPR trysek pro 5004Plus - dostřik 7,62m  
sada MPR trysek pro 5004Plus - dostřik 9,14m  
sada MPR trysek pro 5004Plus - dostřik 10,67m

Cena za kus/Kč  
jednotlivé kusy

**25,00 Kč**

RB

**25,00 Kč**

RB

**25,00 Kč**

RB

Cena za kus/Kč  
celé balení

50

50

50

Y05100  
Y04500

**Šroubovák 5000**  
**Sada trysek 5000**

šroubovák 5000  
sada trysek 5000

**79,00 Kč**

RB

**89,00 Kč**

RB

1

1



A46010  
A46011  
A46003  
A46005  
A46004  
A46006

**SBE-050 (50 BAG)**  
**SBE-075 (50 BAG)**  
**SBA-050 (50 BAG)**  
**SBA-075 (50 BAG)**  
**SB-TEE**  
**SB-CPLG**

hadicová spojka koleno, 1/2", **balení 50ks**  
hadicová spojka koleno, 3/4", **balení 50ks**  
hadicová spojka rovná 1/2", **balení 50ks**  
hadicová spojka rovná 3/4", **balení 50ks**  
T-kus, nástrčná spojka  
nástrčná spojka

Cena za kus/Kč  
jednotlivé kusy

**11,00 Kč**

RB

**11,00 Kč**

RB

**11,00 Kč**

RB

**11,00 Kč**

RB

**13,00 Kč**

RB

**13,00 Kč**

RB

Cena za kus/Kč  
celé balení

**8,90 Kč**

50

**8,90 Kč**

50

**8,90 Kč**

50

**8,90 Kč**

50

**11,00 Kč**

50

**11,00 Kč**

50

L02700  
L0270050  
L02600100

**SPXFLEX30**  
**SPXFLEX50**  
**SPXFLEX100**

**Flexibilní** potr.PE, vnitř. prům. 12,7mm, role 30m  
**Flexibilní** potr.PE, vnitř. prům. 12,7mm, role 50m  
**Flexibilní** potr.PE, vnitř. prům. 12,7mm, role 100m

Cena za kus/Kč  
jednotlivé kusy

**533,00 Kč**

RB

Cena za kus/Kč  
celé balení

**701,00 Kč**

1

**1 113,00 Kč**

1

**2 107,00 Kč**

1

Cena za kus/Kč  
jednotlivé kusy

**253,00 Kč**

RB

**997,00 Kč**

RB

1

1

HCTCOMBO

**HCT-COMBO**

univerzální navrtávací nástroj 1/2" a 3/4"

232693S  
MW9999

**Rotor Hold Up Tool**  
**Wire Stripper**

podpěra výsuvníku s vodovádou  
odstraňovač izolace

## NÁSTROJE A PŘÍSLUŠENSTVÍ PRO ROZPRAŠOVACÍ POSTŘIKOVAČE A ROTORY (1/2" A 3/4")

Model	Popis položky	Cena /Kč bez DPH	Kategorie	Cena /Kč bez DPH	ks v balení
-------	---------------	---------------------	-----------	---------------------	----------------

### Revoluční pasy přípojek postřikovačů Blazing Saddles® - instalace během 10 vteřin !!



- Rychlá instalace přípojovacích pasů Blazing Saddles díky revolučnímu konceptu
- Vhodné pro všechny typy postřikovačů s 1/2" a 3/4" přípojovacím závitem
- Instalace bez nástrojů
- Instalace bez nástrojů
- Minimalizace nečistot v potrubí, které vznikají při standardním navrtávání potrubí
- Instalace pasů včetně perforace potrubí během 10 vteřin !
- Vysoká odolnost proti zamrznutí
- Testováno v CIT Fresno, Kalifornie na rázy při 1 milionu cyklů zapnutí/vypnutí
- Vysoká odolnost proti posunutí pasu na potrubí - nemůže sklouznout !
- Životností přesahuje životnost PE potrubí
- Testováno na provozní tlak 28 barů

**Snadná instalace !**

**Jen nacvakněte na potrubí ..  
... a je to !!**

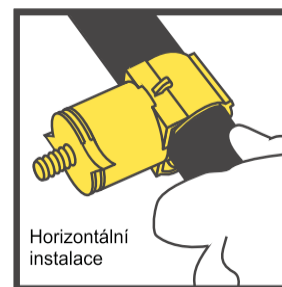
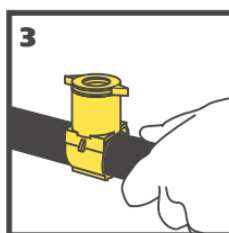
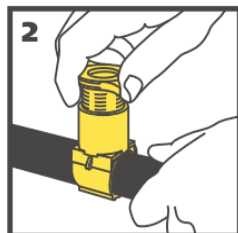
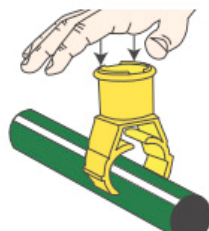

Nacvakněte na potrubí....

Adaptérem perforujete otvor do potrubí...

... a instalace je hotova.

..možná instalace do boku  
..varianta s integrovanou nástrčnou  
tvarovkou přímo na SP100/SPX

BS 3350  
BS 3375

**BLAZING SADD 32 X 1/2"**  
**BLAZING SADD 32 X 3/4"**

integrovaný přípojovací pas 32mm s 1/2" IG  
integrovaný přípojovací pas 32mm s 3/4" IG

Cena za kus/Kč  
jednotlivé kusy

**49,00 Kč**

BL

Cena za kus/Kč  
celé balení

**42,00 Kč**

25

**49,00 Kč**

BL

**42,00 Kč**

25

BS 3390

**BLAZING SADD 32 X BARB**

integrovaný přípojovací pas 32mm s nástrčnou  
koncovkou na SP100/SPX

**47,00 Kč**

BL

**44,00 Kč**

25

**NOVINKA !**

BS 4090

**BLAZING SADD 40 X BARB**

integrovaný přípojovací pas 40mm s nástrčnou  
koncovkou na SP100/SPX

**58,00 Kč**

BL

**55,00 Kč**

25



## ROTAČNÍ VÝSUVNÉ POSTŘIKOVAČE 1"

Model	Popis položky	Cena /Kč bez DPH	Kategorie	Cena /Kč bez DPH	ks v balení
-------	---------------	---------------------	-----------	---------------------	----------------

## RAIN BIRD Řada 8005



Výsuvný postřikovač s převodovým mechanismem  
 Pohon mazaný vodou  
 Memory Arc - výšečová paměť  
 Sneaker Armour - ochrana proti vandalismu  
 Nestrhnutelný převodový mechanismus  
 Plnokruhové a výšečové provedení v jednom modelu  
 Nastavitelná levá i pravá výšeč  
 1" vnitřní připojovací závit  
 Standartní zpětný ventil SAM udrží převýšení až 3,1m  
 Pryžový kryt  
 Poloměr dostřiku R=17,4 - 24,7m  
 Průtok Q=2.54 - 8,24m<sup>3</sup>/hod  
 Předinstalovaná tryska 26 (bílá)

*Schváleno FFF Francouzskou fotbalovou federací pro instalaci na sportovních plochách*

			Cena za kus/Kč jednotlivé kusy		Cena za kus/Kč celé balení	
B8120026	<b>Plastový výsuvník, předinstalovaná tryska 26 8005 FC/PC</b>	výs. postř. s převod. mechanismem	<b>1 632,00 Kč</b>	RB	<b>1 554,00 Kč</b>	20
B8140026	<b>Nerezový výsuvník, předinstalovaná tryska 26 8005 FC/PC-SS</b>	výs. postř. s převod. mech., nerez. výsuvník	<b>2 028,00 Kč</b>	RB	<b>1 932,00 Kč</b>	20

## Trysky pro řadu 6504 a 8005

			Cena za kus/Kč jednotlivé kusy		Cena za kus/Kč celé balení	
B81600-04	<b>04 UNIFORM 6504/8005</b>	04 - tryska pro 6504 a 8005	<b>ZDARMA</b>	RB	<b>ZDARMA</b>	
B81600-06	<b>06 UNIFORM 6504/8005</b>	06 - tryska pro 6504 a 8005	<b>ZDARMA</b>	RB	<b>ZDARMA</b>	
B81600-08	<b>08 UNIFORM 6504/8005</b>	08 - tryska pro 6504 a 8005	<b>ZDARMA</b>	RB	<b>ZDARMA</b>	
B81600-10	<b>10 UNIFORM 6504/8005</b>	10 - tryska pro 6504 a 8005	<b>ZDARMA</b>	RB	<b>ZDARMA</b>	
B81600-12	<b>12 UNIFORM 6504/8005</b>	12 - tryska pro 6504 a 8005	<b>ZDARMA</b>	RB	<b>ZDARMA</b>	
B81600-14	<b>14 UNIFORM 6504/8005</b>	14 - tryska pro 6504 a 8005	<b>ZDARMA</b>	RB	<b>ZDARMA</b>	
B81600-16	<b>16 UNIFORM 6504/8005</b>	16 - tryska pro 6504 a 8005	<b>ZDARMA</b>	RB	<b>ZDARMA</b>	
B81600-18	<b>18 UNIFORM 6504/8005</b>	18 - tryska pro 6504 a 8005	<b>ZDARMA</b>	RB	<b>ZDARMA</b>	
B81600-20	<b>20 UNIFORM 8005</b>	20 - tryska pro 8005	<b>ZDARMA</b>	RB	<b>ZDARMA</b>	
B81600-22	<b>22 UNIFORM 8005</b>	22 - tryska pro 8005	<b>ZDARMA</b>	RB	<b>ZDARMA</b>	
B81600-24	<b>24 UNIFORM 8005</b>	24 - tryska pro 8005	<b>ZDARMA</b>	RB	<b>ZDARMA</b>	
B81600-26	<b>26 UNIFORM 8005</b>	26 - tryska pro 8005	<b>ZDARMA</b>	RB	<b>ZDARMA</b>	

## Příslušenství pro 8005

B80000	<b>SOD CUP pro 8005</b>	pouzdro pro instalaci travního drnu na 8005	<b>1 455,00</b>	RB		1
--------	-------------------------	---	-----------------	----	--	---



## ROTAČNÍ POSTŘIKOVAČE - GOLF A SPORTOVNÍ PLOCHY 1", 1 1/4" a 1 1/2"

Model	Popis položky	Cena /Kč bez DPH	Kategorie	Cena /Kč bez DPH	ks v balení
-------	---------------	------------------	-----------	------------------	-------------

### RAIN BIRD Řada E 351



Výsuvný postřikovač s převodovým mechanismem  
Svrchu přístupné vnitřní díly  
Vodomazný pohon  
Plnokruhové a výsečové provedení v jednom modelu  
Nastavitelná pravá i levá výseč  
Memory Arc® výsečová paměť  
Standartní zpětný ventil SAM udrží převýšení až 3,1m  
Poloměr dostřiku R=5,5 - 16,8m  
Průtok Q=0,32 - 3,53m<sup>3</sup>/hod  
Předinstalovaná tryska #36

1" vnitřní připojovací ACME závit

GRA1110-xx	RB 351B - ACME	výsuv. výseč/plnokruh postřikovač s převodovým mechanismem, 1" ACME závit	2 515,00 Kč	RB	10
------------	----------------	---	-------------	----	----

### RAIN BIRD Řada EAGLE 700/750



Výsuvný postřikovač s převodovým mechanismem  
Vodomazný pohon  
Plynule nastavitelná výseč u 750/751  
(B)1" ACME, (E) 5/4" ACME vnitřní připojovací závit

Poloměr dostřiku R = 16,8 - 25,3 m

Průtok Q = 3,04 - 10,02 m<sup>3</sup>/hod

Předinstalovaná tryska #40  
Plnokruhové modely (700) a výsečové modely (750) 30-345st  
Plnokruhový a výsečový režim v jednom modelu (751)

U modelů B: Zpětný ventil SAM udrží převýšení až 3,1m  
U modelů E: Nastavitelný regulátor tlaku - z výroby přednastaven na 4,8 atm  
U modelů E: Vestavěný membránový elektromagnetický ventil  
U modelů E: Manuální ovládání postřikovače (ON/OFF/AUTO)



U modelů E: Svrchu přístupný membránový ventil  
U modelů E: TSRS - Top Servicable Rock Screen - svrchu vyjímatelný filtr a sedlo  
U řady A700/750 IC - integrovaný ovládací modul pro systém IC®

J03500-40	EAGLE 700B - 40 ACME	výsuvný plnokruh. postřik.s převod. mechanismem, zpětný ventil, 1" ACME vnitřní závit	3 983,00 Kč	RB	10
J01002-40	EAGLE 700E - 40 ACME	výsuvný plnokruh. postřik.s převod. mechanismem, vestavěný el. ventil, TSRS, 5/4" ACME vnitřní závit.	7 493,00 Kč	RB	8
J06500-40	EAGLE 750B - 40 ACME	výsuvný výsečový postřik.s převod. mechanismem, zpětný ventil, 1" ACME vnitřní závit	4 492,00 Kč	RB	10
J04053-40	EAGLE 750E - 40 ACME	výsuvný výsečový postřik.s převod. mechanismem, vestavěný el. ventil, TSRS, 5/4" ACME vnitřní závit.	8 532,00 Kč	RB	8

## ROTAČNÍ POSTŘIKOVAČE GOLF A SPORTOVNÍ PLOCHY 1" A 1 1/4" A 1 1/2"

Model	Popis položky	Cena /Kč bez DPH	Kategorie	Cena /Kč bez DPH	ks v balení
<b>RAIN BIRD Řada E 751</b>					
GRC1110-XX	<b>E 751B - 40 ACME</b> výsuvný plnokruh. postřik.s převod. mechanismem, zpětný ventil, 1" ACME vnitřní závit	<b>4 686,00 Kč</b>	RB		10
GRC1210-XX	<b>E 751E - 40 ACME</b> výsuvný plnokruh. postřik.s převod. mechanismem, vestavěný el. ventil, TSRS, 5/4" ACME vnitřní závit.	<b>9 786,00 Kč</b>	RB		8
GRC1017XXT6	<b>E 751E TAIL - 40 ACME</b> výs.postřik.s převod. mech., ves.elmag. vent. výsečový a plnokruhový režim, 5/4" ACME vn. závit. TSRS, zadní tryska TAIL	<b>10 013,00 Kč</b>	RB		8
214751-XX	<b>E 751E INTERNAL ASSY</b> výsuv. postřikovač s převod. mechanismem výsečový a plnokruhový režim, vnitřní jednotka	<b>4 029,00 Kč</b>	RB		10
<b>RAIN BIRD Řada A700/751 IC</b>					
J01003-40-IC	<b>A700 IC70 40</b> výsuvný plnokruh. postřik. s převod. mech. vestav. el. ventil, TSRS, 5/4"ACME, IC modul	<b>11 526,00 Kč</b>	RB		8
J04053-40-IC	<b>A751 IC70 40</b> výsuvný výseč. postřik.s převod. mechanismem vestav. el. ventil, TSRS, 5/4"ACME, IC modul	<b>12 658,00 Kč</b>	RB		8
<b>RAIN BIRD Řada EAGLE 900/950 a řada A900/950 IC</b>					
		<p><b>Výsuvný postřikovač s převodovým mechanismem</b>  <b>Vodomazný pohon</b>  <b>Vestavěný nastavitelný regulátor tlaku - z výroby přednastaven na 5,5 atm</b>  <b>Vestavěný membránový elektromagnetický ventil</b>  <b>Manuální ovládání postřikovače (ON/OFF/AUTO)</b></p> <p><b>Plnokruhové modely (900) a výsečové modely (950) 40-345st</b></p> <p><b>6/4" ACME vnitřní připojovací závit</b></p> <p><b>Poloměr dostřiku R = 19,2 - 29,6m (900) resp. 21,3 - 28,0m (950)</b>  <b>Průtok Q = 4,43 - 13,49 m3/hod</b></p> <p><b>Předinstalovaná tryska #60 pro 900 resp. #28 pro 950</b></p> <p><b>Svrchu přístupný membránový ventil</b>  <b>TSRS - Top Servicable Rock Screen - svrchu vyjímatelný filtr a sedlo</b></p>			
J00100-60	<b>EAGLE 900E - 60 ACME</b> výsuvný plnokruh. postřik.s převod. mechanismem, vestavěný el. ventil, TSRS, 6/4" ACME vnitřní závit.	<b>8 720,00 Kč</b>	RB		4
J00450-28	<b>EAGLE 950E - 28 ACME</b> výsuvný výsečový postřik.s převod. mechanismem, vestavěný el. ventil, TSRS, 6/4" ACME vnitřní závit.	<b>9 859,00 Kč</b>	RB		4
J0045028T	<b>EAGLE 950E - 28 TAIL ACME</b> výsuvný výsečový postřik.s převod. mechanismem, vestavěný el. ventil, TSRS, 6/4" ACME vnitřní závit. zadní tryska TAIL	<b>10 964,00 Kč</b>	RB		4
J00100-60-IC	<b>A900 IC80 60</b> výsuvný plnokruh. postřik. s převod. mechanismem vestav. el. ventil, TSRS, 6/4"ACME, IC modul	<b>12 178,00 Kč</b>	RB		4
J00450-28-IC	<b>A950 IC80 28</b> výsuvný výseč. postřik.s převod. mechanismem vestav. el. ventil, TSRS, 6/4"ACME, IC modul	<b>13 402,00 Kč</b>	RB		4

## NÁSTROJE A PŘÍSLUŠENSTVÍ PRO ROTAČNÍ POSTŘIKOVAČE 1 1/4" A 1 1/2"

Model	Popis položky	Cena /Kč bez DPH	Kategorie	Cena /Kč bez DPH	ks v balení	
<b>RAIN BIRD Kryty s umělým trávničkem</b>						
B99500	<b>ARTGR</b>	kryt s umělým trávničkem pro 900/950		<b>4 362,00 Kč</b>	RB	1
B99600	<b>ARTNOGR</b>	kryt bez trávničku		<b>3 184,00 Kč</b>	RB	1
<b>RAIN BIRD Pryžové kryty</b>						
212553	<b>900 RC</b>	pryžový kryt pro 900		<b>3 092,00 Kč</b>	RB	1
212554	<b>950 RC</b>	pryžový kryt pro 950		<b>3 069,00 Kč</b>	RB	1
						
<b>RAIN BIRD Řada EAGLE - nástroje a příslušenství</b>						
						
D02203	<b>SRP</b>	kleště pro vyjímání pojist. kroužků 900/950		<b>3 447,00 Kč</b>	RB	1
B41700	<b>VT-DR</b>	nástroj pro instalaci membrán. ventilu 900/950		<b>4 312,00 Kč</b>	RB	1
B41720	<b>EGL-SVK</b>	universální klíč plastový pro Eagle řady E		<b>542,00 Kč</b>	RB	5
D02236	<b>SRP-700</b>	kleště pro vyjímání pojist. kroužků 700/750		<b>2 946,00 Kč</b>	RB	1
B41710	<b>VT-700</b>	nástroj pro instal. membr. ventilu 700/750, 500/550		<b>4 356,00 Kč</b>	RB	1
D05205	<b>UHA</b>	universální adaptér na hadici		<b>4 047,00 Kč</b>	RB	4
D02237	<b>IS-TSRS</b>	nástroj k řadě Eagle, vyjímání sedla/filtru		<b>533,00 Kč</b>	RB	1
D02215	<b>DR-SVK-7</b>	klíč kovový na ovládání řady Eagle, krátký		<b>1 173,00 Kč</b>	RB	1
D02221	<b>DR-SVK-18</b>	klíč kovový na ovládání řady Eagle, dlouhý		<b>2 615,00 Kč</b>	RB	1
A90917	<b>41017</b>	Pitotova trubice		<b>754,00 Kč</b>	RB	1

## TRYSKY K POSTŘIKOVAČŮM ŘADY EAGLE

Model	Popis položky	Cena /Kč bez DPH	Kategorie	Cena /Kč bez DPH	ks v balení
<b>RAIN BIRD Řada EAGLE 351 B - trysky</b>					
212913xx	<b>351B 212913xx</b> trysky pro 351B Rotary (18,22, 26, 30, 36, 40, 44, 48, 54)	<b>306,00 Kč</b>	RB		10
21291302	<b>351B 21291302 High Flow</b> High Flow trysky pro 351B Rotary (18M, 26M, 30M, 36M)	<b>306,00 Kč</b>	RB		10
<b>RAIN BIRD Řada EAGLE 700/750 - trysky</b>					
					
211434xx	<b>700 211 434 xx</b> 700 Dual Spreader Nozzle/Stator Kit, vel. 28, 32, 36, 40, 44, 48	<b>420,00 Kč</b>	RB		1
211632xx	<b>700 211 632 xx</b> 700 Dual Spreader Nozzle Housing Kit, vel. 28, 32, 36, 40, 44, 48	<b>723,00 Kč</b>	RB		1
211831	<b>700 211 831 DIFUS</b> 700 Diffuser Screw Kit, (pro všechny trysky)	<b>566,00 Kč</b>	RB		1
212933xxWT	<b>700 212 933 xx WT</b> 700 WIND TOLERANT Nozzle/Housing/Stator tryska a stator (16, 18, 22)	<b>1 211,00 Kč</b>	RB		1
212301xx	<b>750 212 301 xx</b> 750 Dual Spreader Nozzle / Stator Kit, vel.28, 32, 36, 40, 44, 48	<b>511,00 Kč</b>	RB		1
212203xx	<b>750 212 203 xx</b> 750 Dual Spreader Nozzle Housing, vel.28, 32, 36, 40, 44, 48	<b>711,00 Kč</b>	RB		1
212295xx	<b>750 212 295 xx</b> 750 Diffuser Screw Kit pro Dual Spreader, vel. 28, 32, 36, 40, 44, 48	<b>603,00 Kč</b>	RB		1
211697	<b>750 211 697 TAIL</b> 750 EAGLEs TAIL Kit Cascade (bez hl. trysky)	<b>457,00 Kč</b>	RB		1
212287	<b>750 212 287 TAIL</b> 750 TAIL Kit Dual Spreader (bez hl. trysky)	<b>457,00 Kč</b>	RB		1
212288xx	<b>750 212 288 xx TAIL</b> 750 TAIL Kit Dual Spreader (s hl. tryskou) vel. 28, 32, 36, 40, 44, 48	<b>711,00 Kč</b>	RB		1
212862xxWT	<b>750 212 862 xx WT</b> 750 WIND TOLERANT Nozzle/Housing/Stator tryska a stator (16, 18, 22)	<b>1 211,00 Kč</b>	RB		1
<b>RAIN BIRD Řada EAGLE 900/950 - trysky</b>					
212067xx	<b>900 212 067 xx</b> 900 Nozzle Housing Hi-Perf, pouzdro + tryska vel. 44,48,52,56,60,64	<b>744,00 Kč</b>	RB		1
212144	<b>900 212 144 xx</b> 900 Diffuser Screw Kit, vel. 18, 22, 24	<b>844,00 Kč</b>	RB		1
211441xx	<b>950 211 441 xx</b> 950 nozz/stator Kit Cascade, tryska+stator vel. 18,20,22, 24	<b>844,00 Kč</b>	RB		1
211215xx	<b>950 211 215 xx</b> 950 nozz/stator Kit Non-Cascade, tryska+stator vel. 26, 28, 30, 32	<b>688,00 Kč</b>	RB		1
211900	<b>950 211 900</b> 950 TAIL Kit	<b>748,00 Kč</b>	RB		1
212145	<b>950 212 145</b> 950 Diffuser Screw Kit	<b>844,00 Kč</b>	RB		1

## KLOUBOVÉ PŘÍPOJKY RAIN BIRD SWING JOINT

Model	Popis položky	Cena /Kč bez DPH	Kategorie	Cena /Kč bez DPH	ks v balení
	Standardní swing joint				
	Swing joint s extra vtokovým kolenem				
	Swing joint s vrchním trojkolínkem				

**K instalaci postřikovačů s 1", 5/4" a 6/4" závitem, délka 30cm, resp. 45cm**  
**Minimální tlakové ztráty díky jedinečnému designu.**  
**Chrání potrubí proti zatížení - vozidla, etc.**  
**Umožňuje snadné a dokonalé osazení postřikovače do úrovně terénu**  
**K dispozici BSP závity i kombinace BSP/ACME závít**

### RAIN BIRD Kloubové přípojky 1" x 1" BSP a BSP/ACME

JB0000-22	<b>SJ-12-100-22 BSP</b>	kloubové přípojky RB 1"x 1", dl.30cm BSP	<b>870,00 Kč</b>	RB	15
JB0000-23	<b>SJ-12-100-23 ACME</b>	kloubové přípojky RB 1"x 1", dl.30cm BSP/ACME	<b>870,00 Kč</b>	RB	15
JC0000-22	<b>SJ-18-100-22 BSP</b>	kloubové přípojky RB 1"x 1", dl. 45cm BSP	<b>979,00 Kč</b>	RB	15
JC0000-23	<b>SJ-18-100-23 ACME</b>	kloubové přípojky RB 1"x 1", dl. 45cm BSP/ACME	<b>979,00 Kč</b>	RB	15
JB1000-22	<b>SJ-12-100-22-T BSP</b>	kl.přípoj. 1"x 1" s vrch.trojkolínkem, dl.30cm BSP	<b>1 349,00 Kč</b>	RB	15
JB1000-23	<b>SJ-12-100-23-T ACME</b>	kl.přípoj. 1"x 1" s vrch.trojkolínkem, dl.30cm ACME	<b>1 289,00 Kč</b>	RB	15
JB2000-22	<b>SJ-12-100-22-E BSP</b>	kl.přípoj. 1"x 1" s extra kolenem, dl.30cm BSP	<b>894,00 Kč</b>	RB	15

### RAIN BIRD Kloubové přípojky 5/4" x 5/4" BSP a BSP/ACME

JE0000-22	<b>SJ-12-125-22 BSP</b>	kloub.přípojky RB 5/4"x 5/4", dl. 30cm BSP	<b>1 141,00 Kč</b>	RB	15
JE0000-23	<b>SJ-12-125-23 ACME</b>	kloub.přípojky RB 5/4"x 5/4", dl. 30cm BSP/ACME	<b>1 141,00 Kč</b>	RB	15
JF0000-23	<b>SJ-18-125-23 ACME</b>	kloub.přípojky RB 5/4"x 5/4", dl. 45cm BSP/ACME	<b>1 264,00 Kč</b>	RB	10
JE1000-23	<b>SJ-12-125-23-T ACME</b>	kloub.přípojky RB 5/4"x 5/4" s vrch. trojkolínkem, dl. 30cm, BSP/ACME	<b>1 723,00 Kč</b>	RB	15

### RAIN BIRD Kloubové přípojky 6/4" x 6/4" BSP a BSP/ACME

JH0000-22	<b>SJ-12-150-22 BSP</b>	kloub.přípojky RB 6/4"x 6/4", dl.30cm BSP	<b>1 476,00 Kč</b>	RB	15
JH0000-23	<b>SJ-12-150-23 ACME</b>	kloub.přípojky RB 6/4"x 6/4", dl.30cm BSP/ACME	<b>1 476,00 Kč</b>	RB	15
JI0000-23	<b>SJ-18-150-23 ACME</b>	kloub.přípojky RB 6/4"x 6/4", dl.45cm BSP/ACME	<b>1 586,00 Kč</b>	RB	10
JH1000-23	<b>SJ-12-150-23-T ACME</b>	kloub.přípojky RB 6/4"x 6/4" s vrch. trojkolínkem, dl. 30cm BSP/ACME	<b>1 963,00 Kč</b>	RB	15



### Adaptéry pro kloubové přípojky RB - přechod z ACME na BSP

21187002	<b>BSP ELBOW 1" RB-SJ</b>	koleno 1" BSP pro RAIN BIRD 1" swing joint	<b>170,00 Kč</b>	RB	15
21187802	<b>BSP ELBOW 5/4" RB-SJ</b>	koleno 5/4" BSP pro RAIN BIRD 5/4" swing joint	<b>178,00 Kč</b>	RB	15
21186602	<b>BSP ELBOW 6/4" RB-SJ</b>	koleno 6/4" BSP pro RAIN BIRD 6/4" swing joint	<b>237,00 Kč</b>	RB	15

### Adaptéry pro kloubové přípojky RB - přechod z BSP na ACME

212008	<b>ACME ELBOW 1" RB-SJ</b>	koleno 1" BSP pro RAIN BIRD 1" swing joint	<b>165,00 Kč</b>	RB	15
212014	<b>ACME ELBOW 5/4" RB-SJ</b>	koleno 5/4" BSP pro RAIN BIRD 5/4" swing joint	<b>304,00 Kč</b>	RB	15
212020	<b>ACME ELBOW 6/4" RB-SJ</b>	koleno 6/4" BSP pro RAIN BIRD 6/4" swing joint	<b>242,00 Kč</b>	RB	15

## NEVÝSUVNÉ ÚDEROVÉ POSTŘIKOVAČE

Model	Popis položky	Cena /Kč bez DPH	Kategorie	Cena /Kč bez DPH	ks v balení
<b>RAIN BIRD Řada 46H Plus</b>					
					
	<b>Plastový plnokruhový postřikovač pro nadzemní aplikaci 1/2" vnější přípojovací závit</b>				
	<b>Průtok: 1,47 - 3,68 m<sup>3</sup>/hod Tlak: 3,0 - 5,5 bar Dostřik: 13,5 - 18,5 m</b>				
<b>RAIN BIRD 46H Plus WD Less</b>	rotační plnokruhový postřikovač, plast, 1/2" AG	<b>295,00 Kč</b>	RB		1
<b>Main Nozzle for 46H Plus</b>	hlavní tryska - pro řadu 46H Plus	<b>13,00 Kč</b>	RB		1
<b>Second Nozzle for 46H Plus</b>	sekundární tryska - pro řadu 46H Plus	<b>11,00 Kč</b>	RB		1

## RAIN BIRD Řada LF



	<b>Plastový plnokruhový postřikovač pro nadzemní aplikaci 1/2" vnější přípojovací závit</b> <b>Lze použít i jako výsečový s deflektorem LF GUARD® s výsečí 180°</b> <b>Průtok - LF1200: 0,27 - 0,48 m<sup>3</sup>/hod LF2400: 0,45 - 0,91 m<sup>3</sup>/hod</b> <b>Tlak - LF1200/LF2400: 2,1 - 3,1 bar</b> <b>Dostřik - LF1200: 7,32 - 11,0 m LF2400: 9,14 - 13,72 m</b>				
<i>A85001BXXYY</i>	<b>RAIN BIRD LF 1200</b>	rotační plnokruhový postřikovač, plast, 1/2" AG, včetně trysky, standartní tryska 08 (modrá)	<b>220,00 Kč</b>	RB	1
<i>A85201CXXYY</i>	<b>RAIN BIRD LF 2400</b>	rotační plnokruhový postřikovač, plast, 1/2" AG, včetně trysky, standartní tryska 08 (modrá)	<b>220,00 Kč</b>	RB	1
<i>118366</i>	<b>RAIN BIRD LF GUARD</b>	180° výseč deflektor pro řadu LF	<b>115,00 Kč</b>	RB	1

## RAIN BIRD Řada MAXI BIRD



	<b>Plastový výsečový úderový postřikovač pro nadzemní aplikaci 1/2" vnější přípojovací závit</b> <b>Lze použít i jako plnokruhový</b> <b>Průtok: 0,34 - 1,91 m<sup>3</sup>/hod</b> <b>Tlak: 1,7 - 4,1 bar</b> <b>Dostřik: 6,7 - 13,7 m</b>				
<i>B4600008</i>	<b>2045PJ-08</b>	úderový výseč. postřikovač, plast, 1/2" AG, vč. trysky, standartní tryska 08 (modrá)	<b>516,00 Kč</b>	RB	20
		ostatní trysky identické s typem 2045 Maxi Paw	<b>ZDARMA</b>		

## RAIN BIRD Řada 25BPJ-TNT



	<b>Bronzový výsečový úderový postřikovač pro nadzemní aplikaci 1/2" vnější přípojovací závit</b> <b>Lze použít i jako plnokruhový</b>				
	<b>Průtok: 0,7 - 1,14 m<sup>3</sup>/hod Tlak: 2,1 - 3,5 bar Dostřik: 11,6 - 12,5 m</b>				
<i>A3440310</i> <i>106160-XX</i>	<b>25-BPJ-FP-TNT</b> <b>106131-XX</b>	úderový výseč. postřikovač, bronz, 1/2" AG, vč. trysky hlavní tryska č. 10 - pro řadu 25 (9/64" nebo 5/32")	<b>1 504,00 Kč</b> <b>58,00 Kč</b>	RB RB	1 1

## NEVÝSUVNÉ ÚDEROVÉ POSTŘIKOVAČE

Model	Popis položky	Cena /Kč bez DPH	Kategorie	Cena /Kč bez DPH	ks v balení
-------	---------------	---------------------	-----------	---------------------	----------------

## RAIN BIRD Řada 65PJ-TNT



**Bronzový výsečový úderový postřikovač pro nadzemní aplikaci  
1" vnitřní přípojovací závit  
Ize použit i jako plnokruhový  
Průtok: 2,43 - 8,10 m<sup>3</sup>/hod  
Tlak: 4,0 - 5,5 bar  
Dostřik: 17,4 - 23,6 m**

AG2101  
100382-XX

**65-PJ-TNT  
100382-XX**

úder. výseč. postřikovač, bronz, 1"IG, bez trysky  
hlavní tryska pro řadu 65

**8 158,00 Kč** RB  
**404,00 Kč** RB

1  
1



## RAIN BIRD Řada 85EWHD



**Bronzový výsečový úderový postřikovač pro nadzemní aplikaci  
5/4" vnější přípojovací závit  
Ize použit i jako plnokruhový  
Průtok: 4,19 - 29,0 m<sup>3</sup>/hod  
Tlak: 2,0 - 6,9 bar  
Dostřik: 19,3 - 35,4 m**

A23654  
103043-XX  
100226-14

**85 EWHD  
103043-XX  
100226**

úder. výseč. postřikovač, bronz, 5/4"AG, bez trysky  
hlavní tryska pro řadu 85  
sekundární tryska 20st, 7/32" pro řadu 85

**8 854,00 Kč** RB  
**847,00 Kč** RB  
**60,00 Kč** RB

1  
1  
1

## RAIN BIRD Řada SR



L10065  
L00250  
L00255

**SR 2005  
GNS-2005T  
GNS-2005O**

Rain Gun dělo, výseč, 3" příruba, sada GNS-2005T  
sada kónických trysek, plast, pro SR2005  
sada prstencových kovových trysek, pro SR2005

**46 936,00 Kč** RB  
**588,00 Kč** RB  
**5 268,00 Kč** RB

1  
1  
1

L103003  
L003003  
71P50545

**SR 3003  
GNS-3003  
ADAP 2" FEM**

Rain Gun dělo, výseč, 2" příruba, sada GNS-3003T  
sada kónických trysek, plast, pro SR3003  
adaptér pro 2" IG SR3003

**38 709,00 Kč** RB  
**230,00 Kč** RB  
**2 242,00 Kč** RB

1  
1  
1

## ELEKTROMAGNETICKÉ VENTILY 24V a 9V

Model	Popis položky	Cena /Kč bez DPH	Kategorie	Cena /Kč bez DPH	ks v balení
-------	---------------	---------------------	-----------	---------------------	----------------

## RAIN BIRD Řada HV



Řada HV je určena pro systémy pro zahrady a veřejné plochy  
Tělo z polypropylénu se skelnými vlákny a skeletovou strukturou  
1" vnitřní přípojovací závit (typ MM - vnější závit)  
Excentrická membrána s omezením vodních rázů  
Systém s dvojitou filtrací (na membráně a na solenoidu)  
Jednoduché a robustní manuální ovládání "za sucha".  
Pracovní tlak od 1,0 do 10,3 atm  
Provedení s regulací průtoku i bez regulace průtoku



K dispozici model s regulací průtoku (HVF), a s vnějšími závit (HV-MM)

## NOVINKA !

H01000

100-HV

elmag. ventil 1", 24 V AC solenoid, bez regulace

Cena za kus/Kč

jednotlivé kusy

478,00 Kč

RB

Cena za kus/Kč

celé balení

455,00 Kč

20

H05000

100-HV-MM

elmag. ventil 1"AG, 24 V AC solenoid, bez regulace

478,00 Kč

RB

455,00 Kč

20

H01010

100-HVF

elmag. ventil 1", 24 V AC, s regulací průtoku

619,00 Kč

RB

563,00 Kč

20

## RAIN BIRD Řada DV



Řada DV je určena pro systémy pro zahrady a veřejné plochy  
3/4" a 1" vnitřní přípojovací závit (typ MM - vnější závit)  
Systém s dvojitou filtrací (na membráně a na solenoidu)  
Jednoduché a robustní manuální ovládání "za sucha".  
Pracovní tlak od 1 do 10,4 atm



K dispozici model s regulací průtoku (DV-F), a s vnějšími závit (MM)

X12100

1LFV075

elmag. ventil 3/4", 24 V AC solenoid, Low Flow

Cena za kus/Kč

jednotlivé kusy

623,00 Kč

RB

Cena za kus/Kč

celé balení

563,00 Kč

12

X12105

1LFV075-9V

elmag. ventil 3/4", 9V DC solenoid, Low Flow

1 123,00 Kč

RB

1 016,00 Kč

12

B72110

075-DV

elmag. ventil 3/4", 24 V AC solenoid

623,00 Kč

RB

563,00 Kč

20

B72140

075-DV-9V

elmag. ventil 3/4", 9V DC solenoid

1 123,00 Kč

RB

1 016,00 Kč

20

B70211

100-DV

elmag. ventil 1", 24V AC solenoid

623,00 Kč

RB

563,00 Kč

20

B70240

100-DV-9V

elmag. ventil 1", 9V DC solenoid

1 123,00 Kč

RB

1 016,00 Kč

20

B70311

100-DV-F

elmag. ventil 1" s reg. průtoku, 24V AC solenoid

804,00 Kč

RB

727,00 Kč

20

B70500

100-DV-MM

elmag. ventil 1" AG, 24V AC solenoid

623,00 Kč

RB

563,00 Kč

20

B70540

100-DV-MM-9V

elmag. ventil 1" AG, 9V DC solenoid

1 123,00 Kč

RB

1 016,00 Kč

20



## ELEKTROMAGNETICKÉ VENTILY 24V a 9V

Model	Popis položky	Cena /Kč bez DPH	Kategorie	Cena /Kč bez DPH	ks v balení
-------	---------------	---------------------	-----------	---------------------	----------------

## RAIN BIRD Řada JTV



Řada JTV je určena pro systémy pro zahrady a veřejné plochy  
1" vnitřní připojovací závit (typ MM - vnější závit)  
Systém s dvojitou filtrací (na membráně a na solenoidu)  
Jednoduché a robustní manuální ovládání "za sucha".  
Pracovní tlak od 1 do 10,4 atm

K dispozici model s regulací průtoku (JTV-F),  
a s vnějšími závity (MM)

Model	Model	Popis položky	Cena za kus/Kč jednotlivé kusy	Kategorie	Cena za kus/Kč celé balení	ks v balení
W01000	100-JTV	elmag. ventil 1" - JAR Top, 24V AC solenoid	501,00 Kč	RB	455,00 Kč	20
W01040	100-JTV-9V	elmag. ventil 1" - JAR Top, 9V DC solenoid	1 056,00 Kč	RB	958,00 Kč	20
W05000	100-JTV-MM	elmag. ventil 1"AG - JAR Top, 24V AC solenoid	623,00 Kč	RB	562,00 Kč	20
W01100	100-JTV-F	elmag. ventil 1" - JAR Top, 24V AC solenoid, regulace průtoku	702,00 Kč	RB	637,00 Kč	20
B71101	JTV BONNET WRENCH	klíč pro demontáž víka Jar Top	105,00 Kč	RB		1

## K RAIN Řada PRO 100 VALVE



Řada PRO 100 je určena pro systémy pro zahrady a veřejné plochy

1" vnitřní připojovací BSP závit

Systém se skloněnou membránou a samooplachem filtru a membrány  
Jednoduché a robustní manuální ovládání "za sucha" i za provozu.

Pracovní tlak od 1 do 10,0 atm

K dispozici model s regulací průtoku (PRO 100)  
a bez regulace průtoku (PRO 100 NO FLOW CONTROL)

Model	Model	Popis položky	Cena za kus/Kč jednotlivé kusy	Kategorie	Cena za kus/Kč celé balení	ks v balení
7001-BSP-NFC	PRO 100-NFC-1" BSP	elmag. ventil 1", 24V AC cívka, bez regulace	446,00 Kč	KR	425,00 Kč	12
7001-BSP	PRO 100-1"-BSP	elmag. ventil 1" regulace průtoku, 24V AC cívka	468,00 Kč	KR	446,00 Kč	12

## ELEKTROMAGNETICKÉ VENTILY 24V a 9V

Model	Popis položky	Cena /Kč bez DPH	Kategorie	Cena /Kč bez DPH	ks v balení
-------	---------------	------------------	-----------	------------------	-------------

## RAIN BIRD Řada PGA



Řada PGA je určena pro komerční systémy, veřejné plochy a sportovní plochy  
1", 6/4" a 2" vnitřní přípojovací závít  
Přímé nebo úhlové uspořádání  
Jednoduché a robustní manuální ovládání "za sucha".  
Regulace průtoku



Pracovní tlak od 1 do 10,4 atm

			Cena za kus/Kč jednotlivé kusy		Cena za kus/Kč celé balení	
B31410	100-PGA	elmag. ventil 1", 24V AC solenoid	1 176,00 Kč	RB	1 068,00 Kč	10
B31510	150-PGA	elmag. ventil 6/4", 24V AC solenoid	1 770,00 Kč	RB	1 601,00 Kč	8
B31610	200-PGA	elmag. ventil 2", 24V AC solenoid	2 717,00 Kč	RB	2 458,00 Kč	4
B31440	100-PGA-9V	elmag. ventil 1", 9V DC solenoid	1 640,00 Kč	RB	1 481,00 Kč	10
B31540	150-PGA-9V	elmag. ventil 6/4", 9V DC solenoid	2 437,00 Kč	RB	2 089,00 Kč	8
B31640	200-PGA-9V	elmag. ventil 2", 9V DC solenoid	3 293,00 Kč	RB	2 979,00 Kč	4
B33135	PRS-D Dial	plynulá regulace tlaku pro PGA/PEB/PESB ventily	1 916,00 Kč	RB		1

## K RAIN Řada PRO 150 VALVE



PRO 150 1"



PRO 150 6/4"



PRO 150 2"



PRO 150 JAR TOP 1"

Řada PRO 150 je určena pro ZAHRADY, komerční systémy, veřejné plochy a sportovní plochy

1", 6/4" a 2" vnitřní přípojovací závít

Jednoduché a robustní manuální ovládání "za sucha" i za provozu.  
Samočistící jehla obtoku membrány  
Pracovní tlak od 1 do 10,0 atm

Regulace průtoku

Modely PRO 150 6/4" a 2" v kombinaci přímý / úhlový ventil

			Cena za kus/Kč jednotlivé kusy		Cena za kus/Kč celé balení	
7101-BSP	PRO150 - 1" BSP	elmag.ventil 1", 24V AC cívka	497,00 Kč	KR	425,00 Kč	12
7101-J-BSP	PRO150-JAR TOP -1" BSP	elmag.ventil 1" JAR TOP regulace průtoku, 24V AC cívka	497,00 Kč	KR	425,00 Kč	12
7115-BSP	PRO150 - 6/4" BSP	elmag.ventil 6/4" regulace průtoku, 24VAC cívka	1 359,00 Kč	KR	1 291,00 Kč	6
7102-BSP	PRO150 - 2" BSP	elmag.ventil 2" regulace průtoku, 24V AC cívka	1 883,00 Kč	KR	1 789,00 Kč	6

## ELEKTROMAGNETICKÉ VENTILY 24V a 9V

Model	Popis položky	Cena /Kč bez DPH	Kategorie	Cena /Kč bez DPH	ks v balení
-------	---------------	---------------------	-----------	---------------------	----------------

## RAIN BIRD Řada PEB/PES-B



Řada PEB/PES-B je určena pro komerční systémy, veřejné plochy a sportovní plochy 1", 6/4" a 2" vnitřní přípojovací závit

**Přímé uspořádání**

Jednoduché a robustní manuální ovládání "za sucha".

Šroubek výplachu vnitřního prostoru (External Bleed Screw)

Pracovní tlak od 1,4 do 13,8 atm

Regulace průtoku



**Nerezový filtr membrány a samočisticí teflonová stěrka filtru u modelu PES-B**

**Tělo a víko z nylonu vyztuženého skelnými vlákny**

Model	Popis položky	Cena za kus/Kč jednotlivé kusy	Kategorie	Cena za kus/Kč celé balení	ks v balení
B34073	<b>100-PEB</b>	<b>2 978,00 Kč</b>	RB		10
B34083	<b>150-PEB</b>	<b>3 922,00 Kč</b>	RB		8
B34093	<b>200-PEB</b>	<b>6 146,00 Kč</b>	RB		8
B37073	<b>100-PES-B</b>	<b>4 691,00 Kč</b>	RB		10
B37083	<b>150-PES-B</b>	<b>5 804,00 Kč</b>	RB		8
B37102	<b>200-PES-B</b>	<b>7 213,00 Kč</b>	RB		8
B33135	<b>PRS-D Dial</b>	<b>1 916,00 Kč</b>	RB		1

## K RAIN Řada PRO 200 VALVE



PRO 200 1"



PRO 200 6/4"



PRO 200 2"

Řada PRO 200 je určena pro komerční systémy, veřejné plochy a sportovní plochy

1", 6/4" a 2" vnitřní přípojovací závit

Jednoduché a robustní manuální ovládání "za sucha" i za provozu.

**Samočisticí jehla obtoku membrány**

**Tělo z polypropylénu v plnivem s obsahem skelných vláken**

Pracovní tlak od 1 do 10,0 atm

Regulace průtoku

Model	Popis položky	Cena za kus/Kč jednotlivé kusy	Kategorie	Cena za kus/Kč celé balení	ks v balení
7201-BSP	<b>PRO 200 - 1" BSP</b>	<b>513,00 Kč</b>	KR		12
7215-BSP	<b>PRO 200 - 6/4" BSP</b>	<b>1 537,00 Kč</b>	KR		6
7202-BSP	<b>PRO 200 - 2" BSP</b>	<b>2 088,00 Kč</b>	KR		6

## 24V ELMAG. VENTILY A PŘÍSLUŠENSTVÍ PRO ELEKTROMAGNETICKÉ VENTILY

Model	Popis položky	Cena /Kč bez DPH	Kategorie	Cena /Kč bez DPH	ks v balení
-------	---------------	---------------------	-----------	---------------------	----------------

## RAIN BIRD Řada 300BPE/300BPES



Řada 300BPE/300BPES je určena pro nejnáročnější komerční systémy, sportovní a veřejné plochy  
**3" přípojovací závit**  
**Přímé nebo úhlové uspořádání**  
**Jednoduché a robustní manuální ovládání "za sucha".**  
**Šroub výplachu vnitřního prostoru (External Bleed Screw)**  
**Pracovní tlak od 1,4 do 13,8 atm**  
**Regulace průtoku**  
**Tělo z bronzu**  
**Víko z nylonu vyztuženého skelnými vlákny**



Model	Popis položky	Cena za kus/Kč jednotlivé kusy	Kategorie	Cena za kus/Kč celé balení	ks v balení
B38313	<b>300-BPE</b>	<b>16 011,00 Kč</b>	RB		1
B38213	<b>300-BPES</b>	<b>18 258,00 Kč</b>	RB		1
B33135	<b>PRS-D Dial</b>	<b>1 916,00 Kč</b>	RB		1

## RAIN BIRD Řada 300 BER



Řada BER 300 je určena pro nejnáročnější komerční systémy, sportovní a veřejné plochy  
**3" přípojovací závit**  
**Přímé závitové nebo přírubové uspořádání**  
**Jednoduché a robustní manuální ovládání "za sucha".**  
**Šroub výplachu vnitřního prostoru (External Bleed Screw)**  
**Pracovní tlak od 1,4 do 13,8 atm**  
**Regulace průtoku**  
**Tělo z polypropylénu se skelnými vlákny**

Model	Popis položky	Cena za kus/Kč jednotlivé kusy	Kategorie	Cena za kus/Kč celé balení	ks v balení
BER310023	<b>BER 300</b>	<b>7 473,00 Kč</b>	RB		1

## RAIN BIRD Rychlospojné ventily



**Rychlospojné ventily pro manuální  
 odběr vody z potrubí**



3RC



5LRC



7-BSP

Model	Popis položky	Cena za kus/Kč jednotlivé kusy	Kategorie	Cena za kus/Kč celé balení	ks v balení
B10603	<b>3RC</b>	<b>1 333,00 Kč</b>	RB		15
B11801	<b>33-DK</b>	<b>939,00 Kč</b>	RB		10
B40005	<b>SH-O</b>	<b>2 183,00 Kč</b>	RB		1
B12806	<b>5LRC-BSP</b>	<b>2 703,00 Kč</b>	RB		7
B13401	<b>55-K-1-BSP</b>	<b>2 314,00 Kč</b>	RB		15
D06401	<b>No. 2049</b>	<b>454,00 Kč</b>	RB		1
B40103	<b>SH-2</b>	<b>3 078,00 Kč</b>	RB		1
B14600	<b>7-BSP</b>	<b>6 387,00 Kč</b>	RB		1
B14700	<b>7-K-BSP</b>	<b>6 189,00 Kč</b>	RB		1
B40104	<b>SH-3</b>	<b>3 570,00 Kč</b>	RB		1
LP3300	<b>P-33</b>	<b>410,00 Kč</b>	RB		20
LP3310	<b>P-33DK</b>	<b>83,00 Kč</b>	RB		10
LP4100	<b>PSH-O</b>	<b>105,00 Kč</b>	RB		10

## PŘÍSLUŠENSTVÍ PRO ELEKTROMAG. VENTILY A RYCHLOSPOJNÉ VENTILY

Model	Popis položky	Cena /Kč bez DPH	Kategorie	Cena /Kč bez DPH	ks v balení
<b>NÁHRADNÍ CÍVKY K ELEKTROMAGNETICKÝM VENTILŮM RB</b>					
209532-02	<b>Solenoid 209532-02</b>	Solenoid 24V AC pro PGA, PE-B, PES-B a BPE	Cena za kus/Kč jednotlivé kusy	Cena za kus/Kč celé balení	
208588-01	<b>Solenoid 208588-01</b>	Solenoid 24V AC pro DV, JTV	<b>894,00 Kč</b>	RB	1
602118	<b>Solenoid GREEN 602118</b>	Solenoid zelený Golf, 24V AC	<b>422,00 Kč</b>	RB	1
LU3100	<b>TBOS 9V cívka</b>	TBOS 9V cívka pro TBOS a WP řadu	<b>501,00 Kč</b>	RB	1
			<b>691,00 Kč</b>	RB	1

## RAIN BIRD MTT-100, 16A-FDV



L06300	<b>MTT-100</b>	PVC T-kus, 1"AG x 1"AG"	Cena za kus/Kč jednotlivé kusy	Cena za kus/Kč celé balení	
B40475	<b>16A-FDV</b>	automatický vypouštěcí ventil, 1/2" AG	<b>74,00 Kč</b>	RB	20
			<b>211,00 Kč</b>	RB	25

## PVC TELESKOPICKÉ SESTAVY S PŘEVLEČNÝMI MATICEMI (1") "LASCO ULTRA ZONE"

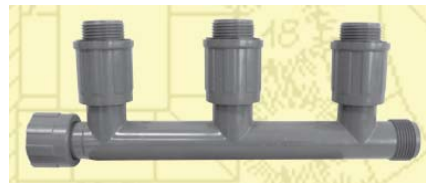

Model	Popis položky	Cena za kus/Kč jednotlivé kusy	Kategorie	Cena za kus/Kč celé balení	ks v balení
M3010101	<b>MANIF 1"IG/1"AG-1x1"AG</b>	PVC rozbočovač 1"IG/1"AG-1x1"AG (AG s maticí)	<b>115,00 Kč</b>	RB	25
M3010102	<b>MANIF 1"IG/1"AG-2x1"AG</b>	PVC rozbočovač 1"IG/1"AG-2x1"AG (AG s maticí)	<b>252,00 Kč</b>	RB	25
M3010103	<b>MANIF 1"IG/1"AG-3x1"AG</b>	PVC rozbočovač 1"IG/1"AG-3x1"AG (AG s maticí)	<b>352,00 Kč</b>	RB	25
M3010104	<b>MANIF 1"IG/1"AG-4x1"AG</b>	PVC rozbočovač 1"IG/1"AG-4x1"AG (AG s maticí)	<b>482,00 Kč</b>	RB	25
M1306010	<b>ELBOW 1"IG/1"AG</b>	PVC koleno 1"IG/1"AG s teleskopickou maticí	<b>144,00 Kč</b>	RB	25
M1312010	<b>ELBOW 1"IG/1"IG</b>	PVC koleno 1"IG/1"IG s teleskopickou maticí	<b>130,00 Kč</b>	RB	25
M1303010	<b>TEE 1"IG/1"AG+1"AG</b>	PVC T-kus 1"IG/1"AG+1"AG (AG s maticí)	<b>217,00 Kč</b>	RB	25
M1320010	<b>CROSS 1"IG/1"AG-2x1"AG</b>	PVC kříž 1"IG/1"AG-2x1"AG s teleskopickou maticí	<b>202,00 Kč</b>	RB	25
M1348010	<b>CUP 1"IG</b>	PVC záslepka 1"IG	<b>35,00 Kč</b>	RB	25

## SYSTÉM TVAROVEK EUROFIT PRO VENTILY S VNĚJŠÍM ZÁVITEM

Model	Popis položky	Cena za kus/Kč jednotlivé kusy	Kategorie	Cena za kus/Kč celé balení	ks v balení
EUROFIT	<b>TEE COUPLING 1"M-F-F</b>	PE T-kus s protočnými maticemi 1"AGx1"IGx1"IG	<b>64,00 Kč</b>	RB	1
EUROFIT	<b>ELBOW COUPLING 1"M-F</b>	PE koleno s protočnou maticí 1"AGx1"IG	<b>37,00 Kč</b>	RB	1
EUROFIT	<b>ELBOW COUPLING 1"F-F-F</b>	PE koleno s protočnou maticí 1"IGx1"IG	<b>37,00 Kč</b>	RB	1
EUROFIT	<b>CROSS COUPL 1"M-F-F-F</b>	PE kříž s protoč. maticemi 1"AGx1"IGx1"IGx1"IG	<b>99,00 Kč</b>	RB	1
EUROFIT	<b>UNION COUPLING 1"F-F-F</b>	PE spojka s protočnými maticemi 1"IGx1"IG	<b>35,00 Kč</b>	RB	1
EUROFIT	<b>DG COUPLING 1"M-F</b>	PE DG přechodka s protočnou maticí 1"AGx1"IG	<b>29,00 Kč</b>	RB	1

## ELEKTROKONEKTORY PRO ELEKTROMAGNETICKÉ VENTILY

Model	Popis položky	Cena /Kč bez DPH	Kategorie	Cena /Kč bez DPH	ks v balení
-------	---------------	------------------	-----------	------------------	-------------

## RAIN BIRD ELEKTRO KONEKTORY

DB0025 DB Series

vodotěsné konektory, max. 3x4,0 mm<sup>2</sup>  
(cena / kus)Cena za kus/Kč  
jednotlivé kusy  
**71,00 Kč**

RB

Cena za kus/Kč  
celé balení  
**61,00 Kč**

10



L61000 DBR (10)

vodotěsné konektory, max. 3x4,0 mm<sup>2</sup>  
balení 10ks (cena / kus)

RB

**57,00 Kč**

10



L65000 DBRY-6

vodotěsné konektory RAIN BIRD, max. 3x4,0 mm<sup>2</sup>  
balení 10ks (cena / kus)

RB

**57,00 Kč**

10

## BVS-1 A BVS-2 ELEKTRO KONEKTORY

**BVS-1****BVS-2****BVS-10**Cena za kus/Kč  
jednotlivé kusyCena za kus/Kč  
celé balení

BVS-1 SNAPLOC BVS-1

vodotěsný silikonový konektor - ZÁVLAHA 24V  
kabelová spojka pro kombinaci 2x0,8-1,0mm s 0,8mm  
systém SNAPLOC, balení á 25ks (cena / kus)**29,00 Kč**

BL

**28,00 Kč**

25

BVS-2 SNAPLOC BVS-2

vodotěsný silikonový konektor - ZÁVLAHA 24V  
kabelová spojka pro kombinaci 1-1,5mm s 0,8-1,0mm  
systém SNAPLOC, balení á 20ks (cena / kus)**43,00 Kč**

BL

**41,00 Kč**

20

BVS-10 SNAPLOC BVS-10

vodotěsný silikonový konektor - 12V OSVĚTLENÍ  
kabelová spojka pro kombinaci 2-2,5mm s 1,0mm  
systém SNAPLOC, balení á 20ks (cena / kus)**49,50 Kč**

BL

**47,00 Kč**

20

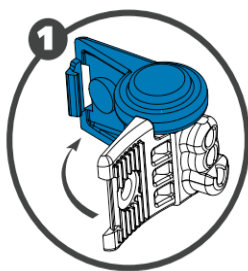
**Krok 1**

Otevřete zcela konektor BVS-1

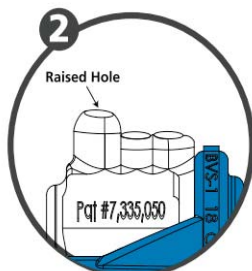
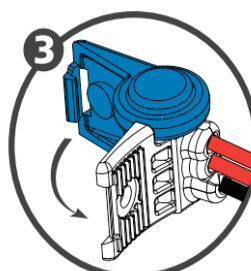
**Krok 2**Vložte NEODIZOLOVANÉ  
vodiče nadoraz do  
konektoru**Krok 3**

Scvkněte křídla konektoru BVS-1

**..a je to ... !!**

# VENTILOVÉ ŠACHTICE

Model	Popis položky	Cena /Kč bez DPH	Kategorie	Cena /Kč bez DPH	ks v balení
-------	---------------	------------------	-----------	------------------	-------------

## Plastové šachtice RAINWORKS



Kvalitní ventillové šachtice pro zavlažovací systémy.  
U modelů Easy Open - víko s madlem pro snadné otevírání šachet  
Zajišťovací šroub víka  
Držák na elektrokonektory

Vyrobeno speciálně pro závlahovou asociaci "Rainworks"



### VENTILOVÉ ŠACHTICE

Model	Popis položky	Cena za kus/Kč jednotlivé kusy	Kategorie	Cena za kus/Kč celé balení	ks v balení
VBRW15RND	RW-15RND Easy Open	112,00 Kč	RB	105,00 Kč	10
VBRW25RND	RW-25RND Easy Open	180,00 Kč	RB	168,00 Kč	10
VBRWSTD	RW-STANDARD Easy Open	480,00 Kč	RB	449,00 Kč	5
VBRWJMB	RW-JUMBO Easy Open	813,00 Kč	RB	760,00 Kč	5
VBRWRNDVLV	RW 15RND VALVE	577,00 Kč	RB	539,00 Kč	8

### KRYTY VENTILOVÝCH ŠACHET

VBRW15RND	RW-15RND Cover Easy Open	67,00 Kč	RB	1
VBRW25RND	RW-25RND Cover Easy Open	105,00 Kč	RB	1
VBRWSTD	RW-STANDARD Cover Easy O	295,00 Kč	RB	1
VBRWJMB	RW-JUMBO Cover Easy Open	448,00 Kč	RB	1
VBRWRNDVLV	RW-15RND VALVE Cover	165,00 Kč	RB	1

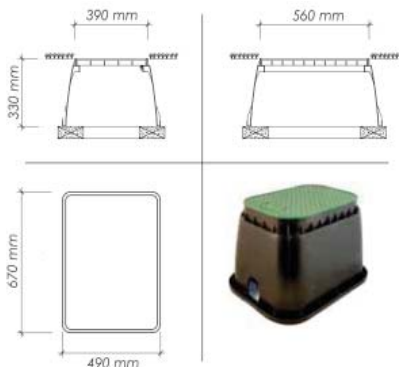
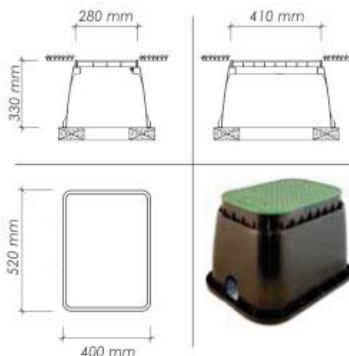
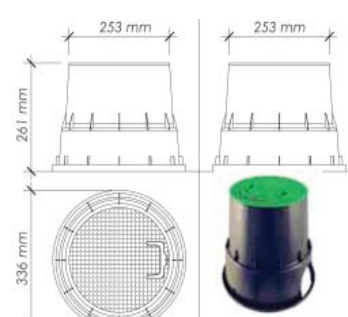
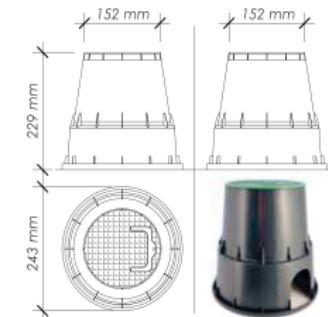
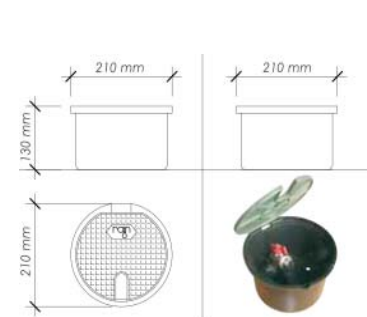

## VENTILOVÉ ŠAČTICE

Model	Popis položky	Cena /Kč bez DPH	Kategorie	Cena /Kč bez DPH	ks v balení
<b>Plastové šachtice POLYPRO</b>					
					
	<b>VENTILOVÉ ŠAČTICE</b>	Cena za kus/Kč		Cena za kus/Kč	
VBA17186	<b>POLYPRO VBA 17186</b> ventilová šachtice kulatá s ventilem 3/4"	jednotlivé kusy <b>671,00 Kč</b>	RB	celé balení	1
VBA02672	<b>POLYPRO VBA 02672</b> ventilová šachtice kruhová malá 200mm (VB-708)	<b>146,00 Kč</b>	RB		1
VBA02673	<b>POLYPRO VBA 02673</b> ventilová šachtice kruhová 335mm (VB-910)	<b>293,00 Kč</b>	RB		1
VBA02674	<b>POLYPRO VBA 02674</b> ventil. šachtice 505x370x305mm (VB-1419)	<b>692,00 Kč</b>	RB		1
VBA02675	<b>POLYPRO VBA 02675</b> ventilová šachtice 630x480x305mm (VB-1220)	<b>1 091,00 Kč</b>	RB		1
<b>PRODLOUŽENÍ VENTILOVÝCH ŠAČET</b>					
VBA02676	<b>EXT POLYPRO VBA 02676</b> prodloužení pro VBA 02674	<b>394,00 Kč</b>	RB		1
VBA07777	<b>EXT POLYPRO VBA 07777</b> prodloužení pro VBA 02675	<b>523,00 Kč</b>	RB		1
<b>KRYTY VENTILOVÝCH ŠAČET</b>					
VBA02674C	<b>CVR POLYPRO VBA 02674C</b> kryt pro VBA 02674	<b>344,00 Kč</b>	RB		1
VBA02675C	<b>CVR POLYPRO VBA 02675C</b> kryt pro VBA 02675	<b>461,00 Kč</b>	RB		1

## Plastové šachtice RAIN BIRD

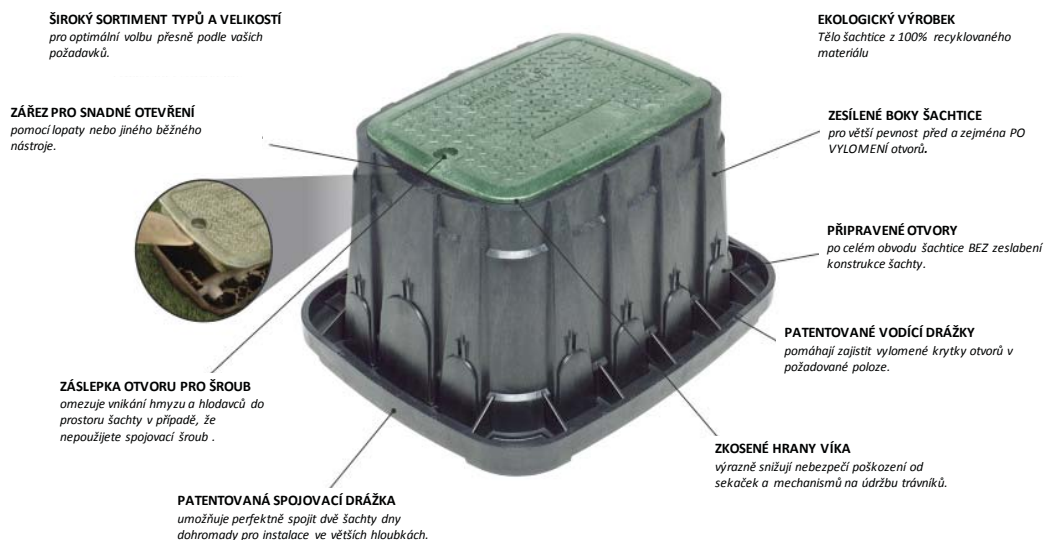

	<b>VENTILOVÉ ŠAČTICE</b>		Cena za kus/Kč		Cena za kus/Kč	
			jednotlivé kusy		celé balení	
A11480	<b>VB-7RND</b>	ventilová šachtice kruhová MEDIUM	<b>265,00 Kč</b>	RB		1
A11458	<b>VB-10RND-H</b>	ventilová šachtice kulatá LARGE	<b>452,00 Kč</b>	RB		1
A11408	<b>VB-STD-H</b>	ventilová šachtice, 590x490x307mm	<b>886,00 Kč</b>	RB		1
A11420	<b>VB -STD -6EXT-B</b>	prodloužení pro VB-STD-H 150mm	<b>652,00 Kč</b>	RB		1
A11438	<b>VB-JMB-H</b>	ventil. šachtice JUMBO 701x533x307mm (LxŠxH)	<b>1 314,00 Kč</b>	RB		1
A11445	<b>VB-JMB-6EXT-B</b>	prodloužení pro VB-JMB-H 150mm	<b>961,00 Kč</b>	RB		1
A61473	<b>VB-SPR-H</b>	ventil. šachtice SUPER JUMBO 841x606x457mm	<b>4 958,00 Kč</b>	RB		1
A61483	<b>VB-MAX-H</b>	ventil. šachtice MAXI JUMBO 1025x689x457mm	<b>8 869,00 Kč</b>	RB		1



VB-7RND



VB-10RND-H



VB-STD-H



VB-JMB-H



VB-SPR-H



## OVLÁDACÍ KABELY PRO ZAVLAŽOVACÍ SYSTÉMY 24V

Model	Popis položky	Cena /Kč bez DPH	Kategorie	Cena /Kč bez DPH	ks v balení
-------	---------------	---------------------	-----------	---------------------	----------------

## Ovládací kabely RAIN BIRD "IRRICABLE" pro 24V



**"Závlahový" kabel (0,8 mm<sup>2</sup> / 24VAC):**  
**Barevné rozlišení jednotlivých vodičů**  
**Po jednom metru značená metráž kabelu**

Model	IRRICABLE	Popis položky	Cena za kus/Kč jednotlivé kusy	Kategorie	Cena za kus/Kč celé balení	ks v balení
C03075	IRRICABLE 3x0,8mm2(75m)	kabel IRRI 3x0,8mm2 pro uložení v zemi ( 75m)	<b>1 287,00 Kč</b>	CAB		75m
C03150	IRRICABLE 3x0,8mm2(150m)	kabel IRRI 3x0,8mm2 pro uložení v zemi (150m)	<b>2 521,00 Kč</b>	CAB		150m
C05075	IRRICABLE 5x0,8mm2(75m)	kabel IRRI 5x0,8mm2 pro uložení v zemi (75m)	<b>1 887,00 Kč</b>	CAB		75m
C05150	IRRICABLE 5x0,8mm2(150m)	kabel IRRI 5x0,8mm2 pro uložení v zemi (150m)	<b>3 773,00 Kč</b>	CAB		150m
C07075	IRRICABLE 7x0,8mm2(75m)	kabel IRRI 7x0,8mm2 pro uložení v zemi (75m)	<b>2 546,00 Kč</b>	CAB		75m
C07150	IRRICABLE 7x0,8mm2(150m)	kabel IRRI 7x0,8mm2 pro uložení v zemi (150m)	<b>4 870,00 Kč</b>	CAB		150m
C09075	IRRICABLE 9x0,8mm2(75m)	kabel IRRI 9x0,8mm2 pro uložení v zemi (75m)	<b>3 290,00 Kč</b>	CAB		75m
C09150	IRRICABLE 9x0,8mm2(150m)	kabel IRRI 9x0,8mm2 pro uložení v zemi (150m)	<b>6 291,00 Kč</b>	CAB		150m
C13075	IRRICABLE 13x0,8mm2(75m)	kabel IRRI 13x0,8mm2 pro uložení v zemi (75m)	<b>4 486,00 Kč</b>	CAB		75m
C13150	IRRICABLE 13x0,8mm2(150m)	kabel IRRI 13x0,8mm2 pro uložení v zemi (150m)	<b>8 599,00 Kč</b>	CAB		150m

## Ovládací kabely RW pro dekodérové systémy 24V



**"Závlahový" kabel (1,0 mm<sup>2</sup> / 24VAC):**  
**Barevné rozlišení jednotlivých vodičů**  
**Po jednom metru značená metráž kabelu**  
**Prodloužené cívký 100m**



**Vyrobeno speciálně pro závlahovou asociaci "Rainworks"**

Model	TFC	Popis položky	Cena za kus/Kč	Kategorie	Cena za kus/Kč	ks v balení
1103360	TFC 3x1,0mm2(100m)	kabel TFC 3x1mm2 pro uložení v zemi (100m)	<b>1 214,00 Kč</b>	CAB		100m
1103362	TFC 5x1,0mm2(100m)	kabel TFC 5x1mm2 pro uložení v zemi (100m)	<b>1 816,00 Kč</b>	CAB		100m
1103364	TFC 7x1,0mm2(100m)	kabel TFC 7x1mm2 pro uložení v zemi (100m)	<b>2 450,00 Kč</b>	CAB		100m

## Ovládací kabely MW pro dekodérové systémy 24V



Model	PE/PE	Popis položky	Cena za kus/Kč jednotlivé kusy	Kategorie	Cena za kus/Kč celé balení	ks v balení
MW1001	PE/PE 2x2,5, BLUE/1000m	PE-PE kabel, 2 x 2,5mm <sup>2</sup> , Cu, modrý, pro dekodérové systémy	<b>na dotaz</b>	CAB		1000m
MW0501	PE/PE 2x2,5, BLUE/500m	PE-PE kabel, 2 x 2,5mm <sup>2</sup> , Cu, modrý, pro dekodérové systémy	<b>na dotaz</b>	CAB		500m
	PVC/PE 2x2,5, GREEN/500m	PVC-PE kabel, 2 x 2,5mm <sup>2</sup> , Cu, zelený, pro dekodérové systémy	<b>na dotaz</b>	CAB		500m

## OVLÁDACÍ JEDNOTKY 230V / 24V

Model	Popis položky	Cena /Kč bez DPH	Kategorie	Cena /Kč bez DPH	ks v balení
-------	---------------	---------------------	-----------	---------------------	----------------

## RAIN BIRD Řada ESP-RZX

RAIN BIRD

**Jednotka s intuitivním programováním !!**

Kombinovaná ovládací jednotka pro 4, 6 a 8 sekcí  
Velký LCD displej a přímá programovací tlačítka s ikonami  
Zcela nezávislé programování zón - sekcí  
Funkce SEASONAL ADJUST  
Externí 24V/230V transformátor  
Obvod pro hlavní ventil/spouštěcí relé čerpadla  
Vnitřní paměť pro zachování dat při výpadku el. proudu, datum a čas po 24 hod.  
Kapacita transformátoru max. 1 RB solenoid + hlavní ventil (nebo relé čerpadla)



Určeno pro vnitřní instalaci/montáž na stěnu

## NOVINKA !

F45224	RZX4i
F45226	RZX6i
F45228	RZX8i

elektronická ovládací jednotka, 4 sekce, **interiér**  
elektronická ovládací jednotka, 6 sekcí, **interiér**  
elektronická ovládací jednotka, 8 sekcí, **interiér**

Cena za kus/Kč  
jednotlivé kusy

1 660,00 Kč

RB

Cena za kus/Kč  
celé balení

1

1 880,00 Kč

RB

1

2 200,00 Kč

RB

1



Určeno pro instalaci/montáž na stěnu ve venkovním prostředí  
Vestavěný 24V/230V transformátor  
Uzavíratelná Rain Bird skříňka pro vnější instalaci



## NOVINKA !

F45224	RZX4 E
F45226	RZX6 E
F45228	RZX8 E

elektronická ovládací jednotka, 4 sekce, **venkovní**  
elektronická ovládací jednotka, 6 sekcí, **venkovní**  
elektronická ovládací jednotka, 8 sekcí, **venkovní**

Cena za kus/Kč  
jednotlivé kusy

2 730,00 Kč

RB

Cena za kus/Kč  
celé balení

1

3 160,00 Kč

RB

1

3 800,00 Kč

RB

1

## RAIN BIRD Řada STPi PLUS Simple-to-Program PLUS

RAIN BIRD

**Nové funkce, vícenásobné Startovací časy !!**

Kombinovaná ovládací jednotka pro 4-9 sekcí  
Velký LCD displej a otočný programovací ovladač Dial-Up  
Zcela nezávislé programování zón - sekcí  
Funkce SEASONAL ADJUST  
Externí 24V/230V transformátor  
Obvod pro hlavní ventil/spouštěcí relé čerpadla  
Vnitřní paměť pro zachování dat při výpadku el. proudu, datum a čas po 24 hod.  
Kapacita transformátoru max. 1 RB solenoid + hlavní ventil (nebo relé čerpadla)

Určeno pro vnitřní instalaci/montáž na stěnu

K92605	STP4 PLUS
K92105	STP6 PLUS
K92905	STP9 PLUS

elektronická ovládací jednotka, 4 sekce  
elektronická ovládací jednotka, 6 sekcí  
elektronická ovládací jednotka, 9 sekcí

Cena za kus/Kč  
jednotlivé kusy

1 880,00 Kč

RB

Cena za kus/Kč  
celé balení

1

2 090,00 Kč

RB

1

2 310,00 Kč

RB

1

## OVLÁDACÍ JEDNOTKY 230V / 24V

Model	Popis položky	Cena /Kč bez DPH	Kategorie	Cena /Kč bez DPH	ks v balení
-------	---------------	------------------	-----------	------------------	-------------

## K RAIN Řada RPS 46



Kombinovaná ovládací jednotka pro 4 a 6 sekcí  
Velký LCD displej a programovací ikony  
4 Programy  
4 Startovací časy na Program / celkem 16 startovacích časů  
Velký výběr zavlažovacích režimů:  
- 7 denní kalendář, sudé/liché dny, intervalové zavlažování



Funkce TEST a WATER BUDGET 25-150%  
Externí 24V/230V transformátor  
Přímý vstup na senzor a manuální vypnutí senzoru  
Obvod pro hlavní ventil/spouštěcí relé čerpadla  
Záložní baterie pro zachování dat při výpadku el. proudu  
Kapacita transformátoru max. 1 solenoid + hlavní ventil (nebo relé čerpadla)

Určeno pro vnitřní instalaci/montáž na stěnu

3504-220  
3506-220

K-RAIN RPS 46 - 4ST  
K-RAIN RPS 46 - 6ST

elektronická ovládací jednotka, 4 sekce  
elektronická ovládací jednotka, 6 sekcí

Cena za kus/Kč  
jednotlivé kusy

1 290,00 Kč  
1 390,00 Kč

Cena za kus/Kč  
celé balení

KR  
KR

1  
1

## K RAIN Řada RPS 469



Kombinovaná ovládací jednotka pro 4, 6 a 9 sekcí  
Velký LCD displej a programovací ikony  
6 Programů  
6 Startovacích časů na Program / celkem 36 startovacích časů  
Velký výběr zavlažovacích režimů:  
- 7 denní kalendář, sudé/liché dny, intervalové zavlažování 1-15 dní



Funkce TEST a WATER BUDGET 10-200%  
Vestavěný 24V/230V transformátor  
Přímý vstup na senzor a manuální vypnutí senzoru  
Obvod pro hlavní ventil/spouštěcí relé čerpadla  
Záložní baterie pro zachování dat při výpadku el. proudu  
Kapacita transformátoru až 2 solenoidy + hlavní ventil (nebo relé čerpadla)  
nebo max 3 solenoidy bez relé čerpadla

## SPECIÁLNÍ FUNKCE

- Funkce "Station Delay" - pauza mezi sekcemi
- Funkce "Rain Delay" - dešťová pauza
- Funkce "Pressure Build Up" - natlakování systému
- Funkce "Station Overlap" - překrytí startu sekcí / ochrana proti rázům
- Flexibilní přiřazení spouštění čerpadla specifickým sekcím
- Flexibilní přiřazení čidla srážek specifickým sekcím

Určeno pro vnitřní nebo vnější instalaci pod přístřešek / montáž na stěnu

## Uzamykatelná skříňka

3604-220  
3606-220  
3609-220

K-RAIN RPS 469 - 4ST  
K-RAIN RPS 469 - 6ST  
K-RAIN RPS 469 - 9ST

elektronická ovládací jednotka, 4 sekce  
elektronická ovládací jednotka, 6 sekcí  
elektronická ovládací jednotka, 9 sekcí

Cena za kus/Kč  
jednotlivé kusy

2 520,00 Kč  
2 820,00 Kč  
3 220,00 Kč

Cena za kus/Kč  
celé balení

KR  
KR  
KR

1  
1  
1

## OVLÁDACÍ JEDNOTKY 230V / 24V

Model	Popis položky	Cena /Kč bez DPH	Kategorie	Cena /Kč bez DPH	ks v balení
-------	---------------	---------------------	-----------	---------------------	----------------

## RAIN BIRD Řada ESP Me



Kombinovaná modulární ovládací jednotka pro 4-22 sekcí  
Přídavné rozšiřující moduly á 3 sekce resp. á 6 sekcí do max. kapacity 22 sekcí

**Přídavné rozšiřující moduly á 6 sekcí lze použít POUZE pro jednotku ESP-Me.**  
Velký LCD displej a otočný přepínač  
4 Programy: A, B, C a D  
Velký výběr zavlažovacích režimů  
Funkce WATER BUDGET 5-200% celkově pro jednotku i dle Programů  
Pauza mezi sekcemi STATION DELAY  
Čidlo srážek přiřaditelné podle sekcí  
Hlavní ventil přiřaditelný podle sekcí  
Vestavěný 24V/230V transformátor  
Obvod pro hlavní ventil/spouštěcí relé čerpadla  
Vestavěný paměťový okruh pro zachování dat při výpadku el. proudu  
Samostatný vstup pro čidlo srážek a LED signalizace stavu čidla  
Kapacita transformátoru max. 2 RB solenoidy + hlavní ventil (nebo relé čerpadla)  
"Contractor Default (TM)" možnost uložení a vyvolání základního programu  
Uzamykatelná skříňka  
Určeno pro vnitřní instalaci/venkovní montáž pod přístřeškem/montáž na stěnu

**NOVINKA !**  
ESP4MEEUR  
ESPSM3  
ESPSM6

ESP-4ME EU EUR 230V  
ESP-S3M Modul  
ESP-S6M Modul

## Příklady kombinací

ESP-ME 10 EU  
ESP-ME 16 EU  
ESP-ME 22 EU

	Cena za kus/Kč jednotlivé kusy		Cena za kus/Kč celé balení	
základní el. ovl. jednotka ESP-Me, 4 sekce	4 870,00 Kč	RB		1
rozšiřující modul pro 3 sekce-(max. kapac.22sekcí)	740,00 Kč	RB		1
rozšiřující modul pro 6 sekcí-(max. kapac.22sekcí)	1 770,00 Kč	RB		1
základní ovládací jednotka (4sekce+1x6sekční modul)	6 640,00 Kč	RB		1
základní ovládací jednotka (4sekce+2x6sekční modul)	8 400,00 Kč	RB		1
základní ovládací jednotka (4sekce+3x6sekční modul)	10 170,00 Kč	RB		1

## K RAIN Řada RPS 1224



Kombinovaná ovládací jednotka pro 12, 18 a 24 sekcí  
Velký LCD displej a programovací ikony  
8 Programů  
8 Startovacích časů na Program / celkem 64 startovacích časů  
Velký výběr zavlažovacích režimů:  
- 7 denní kalendář, sudé/liché dny, intervalové zavlažování 1-15 dní  
Funkce TEST a WATER BUDGET 10-200%  
Vestavěný 24V/230V transformátor  
Přímý vstup na senzor a manuální vypnutí senzoru  
Obvod pro hlavní ventil/spouštěcí relé čerpadla, duální zdroj vody s 2 čerpadly  
Záložní baterie pro zachování času při výpadku el. proudu + permanentní paměť  
Kapacita transformátoru až 3 solenoidy + hlavní ventil (nebo relé čerpadla)  
nebo max 4 solenoidy bez relé čerpadla  
Určeno pro vnitřní nebo vnější instalaci pod přístřešek / montáž na stěnu  
Uzamykatelná skříňka

## SPECIÁLNÍ FUNKCE

- Funkce "Station Delay" - pauza mezi sekcemi 1-99 sekund
- Funkce "Rain Delay" - dešťová pauza
- Funkce "Pressure Build Up" - natlakování systému
- Funkce "Station Overlap" - překrytí startu sekcí / ochrana proti rázům
- Flexibilní přiřazení spouštění čerpadla specifickým sekcím
- Flexibilní přiřazení čidla srážek specifickým sekcím
- Program č.8 s možností cyklického opakování. Až 99 opakovaných cyklů !



3712-220 K-RAIN RPS 1224 - 12ST  
3718-220 K-RAIN RPS 1224 - 18ST  
3724-220 K-RAIN RPS 1224 - 24ST

	Cena za kus/Kč jednotlivé kusy		Cena za kus/Kč celé balení	
elektronická ovládací jednotka, 12 sekcí	5 379,00 Kč	KR		1
elektronická ovládací jednotka, 18 sekcí	6 369,00 Kč	KR		1
elektronická ovládací jednotka, 24 sekcí	7 667,00 Kč	KR		1

## INTELIGENTNÍ OVLÁDACÍ JEDNOTKY "SMARTLINE" 230V / 24V

Model	Popis položky	Cena /Kč bez DPH	Kategorie	Cena /Kč bez DPH	ks v balení
-------	---------------	---------------------	-----------	---------------------	----------------

## WEATHERMATIC SMARTLINE SL800 MODULAR



## SMARTLINE®



## OVLÁDACÍ JEDNOTKA ŘADY SMARTLINE

Kombinovaná modulární ovládací jednotka pro 4 - 8 sekcí  
Přídavné rozšiřující moduly po 2 sekcích na max. 8 sekcí  
Velký přehledný LCD displej a otočný přepínač  
Externí 230VAC/24VAC transformátor / VNITŘNÍ INSTALACE



## 2 provozní režimy:

**STANDARD** režim s manuálním vkládáním parametrů programů a uživatelsky vkládanou dobou závlahy pro každou sekci;

**AUTO ADJUST** režim vyžaduje připojení lokální meteorostanice řady SLW Series, na základě které automaticky vypočítává aktuální doby zavlažování

## 4 programy A, B, C a souběžně běžící D / 8 startovacích časů na Program

Doba zavlažování od 1 min. do 9 hodin 55 min. s odpočtem doby závlahy v hodinách/minutách/vteřinách

- Funkce VALVE LOCATOR - vyhledávání a lokalizace ventilů
- Funkce VOLTMETER - měření napětí na solenoidech
- Funkce AMPMETER - měření PROUDU na solenoidech
- Funkce INDIKÁTOR STAVU BATERIE

Možnost připojení aktivních meteorostnic Weathermatic SLW1 (kabelová) i SLW15 (bezdrátová)

Možnost připojení dálkového ovládání SLRC s dosahem až 200m



Možnost připojení vzdáleného ovládání závlahy systémem SMARTLINK NETWORKS

			Cena za kus/Kč jednotlivé kusy		Cena za kus/Kč celé balení	
<b>NOVINKA !</b> E-SL800 EU	<b>WEATHERMATIC SL-800</b>	elektronická modulární ovládací jednotka, 4 sekce řada SMART LINE, max. kapacita 8 sekcí	<b>2 685,00 Kč</b>	WM		1
<b>NOVINKA !</b> E-SLM2	<b>WEATHERMATIC SLM2</b>	rozšiřovací modul pro SL-800, 2 sekce	<b>895,00 Kč</b>	WM		1
<b>NOVINKA !</b>	<b>Příklady kombinace základní jednotky a rozšiřovacích modulů</b>					
E-SL806 EU	<b>WEATHERMATIC SL-806</b>	elektronická modulární ovládací jednotka, 6 sekcí	<b>3 580,00 Kč</b>	WM		1
E-SL808 EU	<b>WEATHERMATIC SL-808</b>	elektronická modulární ovládací jednotka, 8 sekcí	<b>4 475,00 Kč</b>	WM		1
<b>NOVINKA !</b>	<b>Meteorostanice Weathermatic pro SL-800, SL-1600, SL-1624 a SL-4800</b>					
E-SLW1 EU	<b>WEATHERMATIC SLW-1</b>	meteorostanice WM s kabelovým připojením	<b>3 775,00 Kč</b>	WM		1
E-SLW15 EU	<b>WEATHERMATIC SLW-15</b>	meteorostanice WM s radiovým připojením 2,4 GHz	<b>8 860,00 Kč</b>	WM		1
<b>NOVINKA !</b>	<b>Dálkové ovládání Weathermatic pro SL-800, SL-1600, SL-1624 a SL-4800</b>					
E-SLRC EU	<b>WEATHERMATIC SL-RC</b>	dálkové ovládání (pouze vysílač SLRC)	<b>3 180,00 Kč</b>	WM		1
E-SLRC-KIT EU	<b>WEATHERMATIC SL-RC KIT</b>	dálkové ovládání (vysílač SLRC a přijímač HUB)	<b>6 350,00 Kč</b>	WM		1



Dálkové ovládání SLRC



Meteorostanice SLW-1



Meteorostanice SLW-15

## INTELIGENTNÍ OVLÁDACÍ JEDNOTKY "SMARTLINE" 230V / 24V

Model	Popis položky	Cena /Kč bez DPH	Kategorie	Cena /Kč bez DPH	ks v balení
-------	---------------	---------------------	-----------	---------------------	----------------

## WEATHERMATIC SMARTLINE SL1600 MODULAR



SMARTLINE®

SmartLink™  
Wireless Landscape Network

## OVLÁDACÍ JEDNOTKA ŘADY SMARTLINE A SMARTLINK NETWORKS

Kombinovaná modulární ovládací jednotka pro 4 - 16 sekcí  
Přídavné rozšiřující moduly po 4 sekcích na max. 16 sekcí  
Velký PODSVÍCENÝ LCD displej a otočný přepínač  
Vestavěný 230VAC/24VAC transformátor / VNITŘNÍ INSTALACE



2 provozní režimy:  
STANDARD režim s manuálním vkládáním parametrů programů a uživatelsky vkládanou dobou závlahy pro každou sekci;  
AUTO ADJUST režim vyžaduje připojení lokální meteorostanice řady SLW Series, na základě které automaticky vypočítává aktuální doby zavlažování

4 programy A, B, C a souběžně běžící D / 8 startovacích časů na Program

Doba zavlažování od 1 min. do 9 hodin 55 min. s odpočtem doby závlahy v hodinách/minutách/vteřinách



- Funkce VALVE LOCATOR - vyhledávání a lokalizace ventilů
- Funkce VOLTMETER - měření napětí na solenoidech
- Funkce AMPMETER - měření PROUDU na solenoidech
- Funkce RUNOFF ELIMINATOR - nastavení automatického rozdělení doby závlahy na kratší úseky a nastavení doby vsakování
- Možnost připojení aktivních meteorostnic Weathermatic SLW1 (kabelová) i SLW15 (bezdrátová)
- Možnost připojení dálkového ovládání SLRC s dosahem až 200m

## Možnost připojení vzdáleného ovládání závlahy systémem SMARTLINK NETWORKS

			Cena za kus/Kč jednotlivé kusy	Cena za kus/Kč celé balení	
<b>NOVINKA !</b> E-SL1600 EU	<b>WEATHERMATIC SL-1600</b>	elektronická modulární ovládací jednotka, 4 sekce řada SMART LINE, max. kapacita 16 sekcí	<b>5 060,00 Kč</b>	WM	1
<b>NOVINKA !</b> E-SLM4	<b>WEATHERMATIC SLM4</b>	rozšiřovací modul pro SL-1600, 4 sekce	<b>1 550,00 Kč</b>	WM	1
<b>NOVINKA !</b> E-SL1608 EU	<b>WEATHERMATIC SL-1608</b>	Příklady kombinace základní jednotky a rozšiřovacích modulů elektronická modulární ovládací jednotka, 8 sekcí	<b>6 610,00 Kč</b>	WM	1
<b>NOVINKA !</b> E-SL1612 EU	<b>WEATHERMATIC SL-1612</b>	elektronická modulární ovládací jednotka, 12 sekcí	<b>8 160,00 Kč</b>	WM	1
<b>NOVINKA !</b> E-SL1616 EU	<b>WEATHERMATIC SL-1616</b>	elektronická modulární ovládací jednotka, 16 sekcí	<b>9 710,00 Kč</b>	WM	1

## WEATHERMATIC SMARTLINE SL1624

OVLÁDACÍ JEDNOTKA ŘADY SMARTLINE A SMARTLINK NETWORKS  
Kombinovaná jednotka pro 24 sekcí - funkce a vlastnosti identické s typem SL-1600

			Cena za kus/Kč jednotlivé kusy	Cena za kus/Kč celé balení	
<b>NOVINKA !</b> E-SL1624 EU	<b>WEATHERMATIC SL-1624</b>	elektronická modulární ovládací jednotka, 24 sekce řada SMART LINE,	<b>16 510,00 Kč</b>	WM	1
<b>NOVINKA !</b> E-SLW1 EU	<b>WEATHERMATIC SLW-1</b>	Meteorostanice Weathermatic pro SL-800, SL-1600, SL-1624 a SL-4800 meteorostanice WM s kabelovým připojením	<b>3 775,00 Kč</b>	WM	1
<b>NOVINKA !</b> E-SLW15 EU	<b>WEATHERMATIC SLW-15</b>	meteorostanice WM s radiovým připojením 2,4 GHz	<b>8 860,00 Kč</b>	WM	1
<b>NOVINKA !</b> E-SLRC EU	<b>WEATHERMATIC SL-RC</b>	Dálkové ovládání Weathermatic pro SL-800, SL-1600, SL-1624 a SL-4800 dálkové ovládání (pouze vysílač SLRC)	<b>3 180,00 Kč</b>	WM	1
<b>NOVINKA !</b> E-SLRC-KIT EU	<b>WEATHERMATIC SL-RC KIT</b>	dálkové ovládání (vysílač SLRC a přijímač HUB)	<b>6 350,00 Kč</b>	WM	1

## INTELIGENTNÍ OVLÁDACÍ JEDNOTKY "SMARTLINE" 230V / 24V

Model	Popis položky	Cena /Kč bez DPH	Kategorie	Cena /Kč bez DPH	ks v balení
-------	---------------	---------------------	-----------	---------------------	----------------

## WEATHERMATIC SMARTLINE SL4800



## SMARTLINE®



## OVLÁDACÍ JEDNOTKA ŘADY SMARTLINE A SMARTLINK NETWORKS

Kombinovaná modulární ovládací jednotka pro 12 - 48 sekcí  
Přídavné rozšiřující moduly po 12 sekcích na max. 48 sekcí  
Velký PODSVÍCENÝ LCD displej a otočný prepínač  
Vestavěný 230VAC/24VAC transformátor / VNITŘNÍ INSTALACE  
Rozměrná skříň pro pohodlnou instalaci



## 2 provozní režimy:

**STANDARD** režim s manuálním vkládáním parametrů programů a uživatelsky vkládanou dobou závlahy pro každou sekci;

**AUTO ADJUST** režim vyžaduje připojení lokální meteorostanice řady SLW Series, na základě které automaticky vypočítává aktuální doby zavlažování

## 4 programy A, B, C a souběžně běžící D / 8 startovacích časů na Program

Doba zavlažování od 1 min. do 9 hodin 55 min. s odpočtem doby závlahy v hodinách/minutách/vteřinách

- Funkce VALVE LOCATOR - vyhledávání a lokalizace ventilů
- Funkce VOLTMETER - měření napětí na solenoidech
- Funkce AMPMETER - měření PROUDU na solenoidech
- Funkce RUNOFF ELIMINATOR - nastavení automatického rozdělení doby závlahy na kratší úseky a nastavení doby vsakování

Možnost připojení aktivních meteorostnic Weathermatic SLW1 (kabelová) i SLW15 (bezdrátová)

Možnost připojení dálkového ovládání SLRC s dosahem až 200m



Možnost připojení vzdáleného ovládání závlahy systémem SMARTLINK NETWORKS

			Cena za kus/Kč jednotlivé kusy		Cena za kus/Kč celé balení	
<b>NOVINKA !</b> E-SL4800 EU	<b>WEATHERMATIC SL-4800</b>	elektronická modulární ovládací jednotka, 12 sekcí řada SMART LINE, max. kapacita 48 sekcí	<b>12 940,00 Kč</b>	WM		1
<b>NOVINKA !</b> E-SLM4	<b>WEATHERMATIC SLM12</b>	rozšiřovací modul pro SL-4800, 12 sekcí	<b>5 150,00 Kč</b>	WM		1
<b>NOVINKA !</b> E-SL4824 EU	<b>WEATHERMATIC SL-4824</b>	elektronická modulární ovládací jednotka, 24 sekcí	<b>18 090,00 Kč</b>	WM		1
<b>NOVINKA !</b> E-SL4836 EU	<b>WEATHERMATIC SL-4836</b>	elektronická modulární ovládací jednotka, 36 sekcí	<b>23 240,00 Kč</b>	WM		1
<b>NOVINKA !</b> E-SL4848 EU	<b>WEATHERMATIC SL-4848</b>	elektronická modulární ovládací jednotka, 48 sekcí	<b>28 390,00 Kč</b>	WM		1
<b>NOVINKA !</b> E-SLW1 EU	<b>WEATHERMATIC SLW-1</b>	meteorostanice WM s kabelovým připojením	<b>3 775,00 Kč</b>	WM		1
<b>NOVINKA !</b> E-SLW15 EU	<b>WEATHERMATIC SLW-15</b>	meteorostanice WM s radiovým připojením 2,4 GHz	<b>8 860,00 Kč</b>	WM		1
<b>NOVINKA !</b> E-SLRC EU	<b>WEATHERMATIC SL-RC</b>	dálkové ovládání (pouze vysílač SLRC)	<b>3 180,00 Kč</b>	WM		1
<b>NOVINKA !</b> E-SLRC-KIT EU	<b>WEATHERMATIC SL-RC KIT</b>	dálkové ovládání (vysílač SLRC a přijímač HUB)	<b>6 350,00 Kč</b>	WM		1



Dálkové ovládání SLRC



Meteorostanice SLW-1



Meteorostanice SLW-15

## INTELIGENTNÍ OVLÁDACÍ JEDNOTKY "SMARTLINE" 230V / 24V

Model	Popis položky	Cena /Kč bez DPH	Kategorie	Cena /Kč bez DPH	ks v balení
-------	---------------	---------------------	-----------	---------------------	----------------

**SMARTLINK NETWORKS**  
**VZDÁLENÉ OVLÁDÁNÍ JEDNOTEK WEATHERMATIC SMARTLINE**  
**PŘES INTERNET**

Služba je dostupná pro všechny ovládací jednotky Weathermatic SmartLine/Smartlink s výjimkou SL800.



**Vzdálený přístup k ovládacím jednotkám pomocí konceptu SmartLink. Vaše data jsou kromě paměti jednotek umístěna i na vzdáleném serveru (Cloud), takže nemůže dojít k jejich ztrátě.**

**Lze ovládat v podstatě neomezený počet ovládacích jednotek  
Snazší, rychlejší a nenákladný způsob kontroly, ovládání i monitorování jednotek**

**Ovládání jednotek přes internet**

Umožňuje uživateli nebo servisní firmě ovládat a monitorovat zavlažovací systém z jakéhokoliv místa, z jakéhokoliv počítače, tabletu nebo chytrého telefonu.

**Dramatické snížení spotřeby vody a el. energie**

Díky automatickému upravování zavlažování, SmartLink v průměru snižuje spotřebu vody o 38%.

**Kvalitní trávníky a výsadby**

Díky preciznímu zavlažování nedochází k převlažování nebo nedostatečné závlaze, to přináší vyšší kvalitu trávníků, květin i výsadeb.

**Monitorování v reálném čase**

Spotřeba vody i další parametry jsou přístupné v pravidelných intervalech, takže máte o provozu systému informace v reálném čase.

**Prevence poškození stavebních konstrukcí, stěn, mobiliáře**

Díky optimalizaci závlah dle dat z meteorologických stanic, nedochází k poškození dlažeb odtékající vodou, je sníženo nebezpečí podmačení konstrukcí.



**NOVINKA !**  
SL-AIRCARD1

**SMARTLINE AIRCARD 1Y**

komunikační modem AirCard pro vzdálené ovládání všech jednotek Weathermatic řady SmartLink. Včetně **SmartLink Service Plan na 1 rok**.  
Vyžaduje připojení na GSM Internet.

Cena za kus/Kč  
jednotlivé kusy  
**14 590,00 Kč HE**

Cena za kus/Kč  
celé balení

1

**NOVINKA !**  
SL-AIRCARD3

**SMARTLINE AIRCARD 3Y**

komunikační modem AirCard pro vzdálené ovládání všech jednotek Weathermatic řady SmartLink. Včetně **SmartLink Service Plan na 3 roky**.  
Vyžaduje připojení na GSM Internet.

**23 590,00 Kč HE**

1

**NOVINKA !**  
SL-PLAN1

**SMARTLINK SERVICE  
PLAN - 1 YEAR**

Předplatné služby SmartLink Service Plan  
Prodloužení základní služby - délka 1 rok

**6 750,00 Kč HE**



## OVLÁDACÍ JEDNOTKY 230V / 24V

Model	Popis položky	Cena /Kč bez DPH	Kategorie	Cena /Kč bez DPH	ks v balení
-------	---------------	---------------------	-----------	---------------------	----------------

## RAIN BIRD Řada ESP LXME MODULAR

RAIN BIRD



Kombinovaná modulární ovládací jednotka pro 8 - 48 sekcí  
Přídavné rozšiřující moduly po 4, 8 nebo 12 sekcích  
Velký mnohojazyčný LCD displej a otočný přepínač  
Dostupné jazyky: angličtina, španělština, francouzština,  
němčina, italština a portugalština



4 programy

"Contractor Default (TM)" možnost uložení základ. programu a jeho snadné vyvolání  
"Enhanced Diagnostic Feedback (TM)" alarm v případě pozastavení závlahy  
Vestavěný paměťový okruh pro zachování času a data (10 let) a programů (100 let)

			Cena za kus/Kč jednotlivé kusy		Cena za kus/Kč celé balení	
F42160	ESP LXME Modular 8	elektronická modulární ovládací jednotka, 8 sekcí	10 330,00 Kč	RB		1
F42200	ESP LX Modular 4St MODUL	rozšiřovací modul pro ESP LX, 4 sekce	2 060,00 Kč	RB		1
F42210	ESP LX Modular 8St MODUL	rozšiřovací modul pro ESP LX, 8 sekcí	3 800,00 Kč	RB		1
F42220	ESP LX Modular 12St MODUL	rozšiřovací modul pro ESP LX, 12 sekcí	5 240,00 Kč	RB		1
F45000	ESP LX Flow Smart MODUL	snímání průtoku v systému RAIN BIRD ESP LX	2 950,00 Kč	RB		1



Zahradní LED osvětlení 12V  
Samostatný ceník k dispozici!

## WiFi OVLÁDACÍ JEDNOTKY 230V / 24V a 9V

Model	Popis položky	Cena /Kč bez DPH	Kategorie	Cena /Kč bez DPH	ks v balení
-------	---------------	------------------	-----------	------------------	-------------

## SOLEM WF WiFi Ovládací systém pro iOS a Android



NOVINKA !

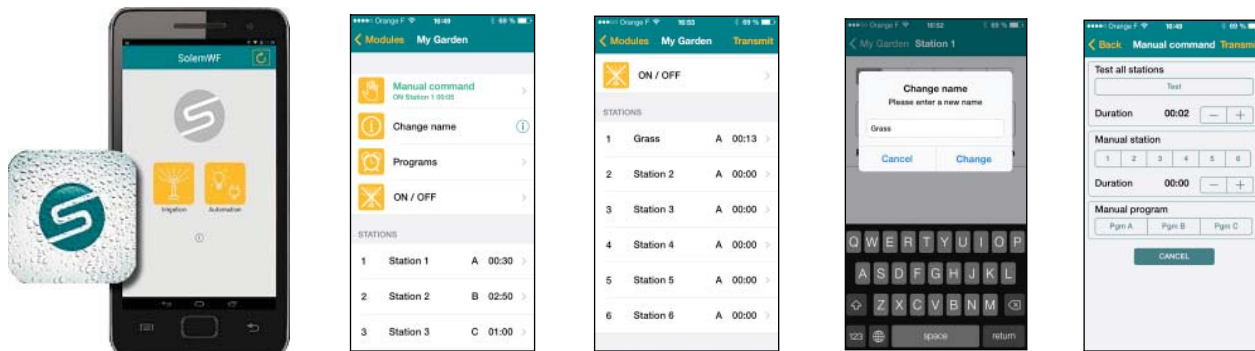

Systém SOLEM WF je určen pro ovládání automatických zavlažovacích systémů a dalších zařízení pomocí WiFi modulů. Ovládání pomocí smartphonu nebo tabletu a pomocí speciální softwarové aplikace. Až 8 startovacích časů, flexibilní denní programování, manuální start sekce/cyklu/test, Rain Delay, Waterbudget a další funkce.

**SOLEM WF-IS 2, 4 a 6 ovládací modul WiFi**

Ovládací modul závlahy pro připojení až 6 elektroventilů 24V AC  
Dodává se včetně transformátoru 230V/24V  
Ovládání pomocí aplikace na SmartPhonu nebo tabletu (iOS nebo Android)  
Připojení na domácí WiFi síť nebo přímé ovládání přes Smartphone/tablet  
Možnost připojení čidla srážek RSD-BEX

**SOLEM WF-IP 2, 4 a 6 bateriový ovládací modul s radiovou komunikací s WF-MB**

Bateriový modul závlahy pro připojení až 6 elektroventilů 9V DC  
Připojení na domácí WiFi síť přes WiFi radiový konvertor WF-MB  
Pracuje POUZE se solenoidy 9V !  
Napájení 9V kvalitní alkalickou baterií  
Možnost připojení čidla srážek RSD-BEX  
IP68 - zcela vodotěsné - pro instalaci ve ventilové šachtici

**SOLEM WF-OL ovládací modul WiFi**

Ovládací modul pro automatické spuštění zařízení jako fontány nebo zahradní osvětlení  
Dodává se včetně transformátoru 230V/24V  
Ovládání pomocí aplikace na SmartPhonu nebo tabletu (iOS nebo Android)  
Připojení na domácí WiFi síť nebo přímé ovládání přes Smartphone/tablet  
4 výstupy na spínání externích zařízení

NOVINKA !

## MADE IN FRANCE

		Cena za kus/Kč jednotlivé kusy		Cena za kus/Kč celé balení	
SOLEM WF - IS 2	Wifi ovládací jednotka pro 2 sekce / 24V-230V	4 855,00 Kč	HE		1
SOLEM WF - IS 4	Wifi ovládací jednotka pro 4 sekce / 24V-230V	5 255,00 Kč	HE		1
SOLEM WF - IS 6	Wifi ovládací jednotka pro 6 sekcí / 24V-230V	5 465,00 Kč	HE		1
SOLEM WF - IP 2	Radio bateriová ovládací jednotka pro 2 sekce / 9V	2 755,00 Kč	HE		1
SOLEM WF - IP 4	Radio bateriová ovládací jednotka pro 4 sekce / 9V	3 145,00 Kč	HE		1
SOLEM WF - IP 6	Radio bateriová ovládací jednotka pro 6 sekcí / 9V	3 585,00 Kč	HE		1
SOLEM WF - MB	Wifi konvertor radiového signálu pro WF-IP (až 8 připojených modulů WF-IP)	3 795,00 Kč	HE		1
SOLEM WF - OB	Wifi ovládací jednotka pro externí aplikace /24V-230V Pro ovládání fontán, zahradního osvětlení apod. pomocí aplikace WF SOLEM, 4 x výstup	5 975,00 Kč	HE		1
SOLEM WF - APP ANDROID	Aplikace pro ovládání systému SOLEM WF pro stažení z GooglePlay	ZDARMA	HE		1
SOLEM WF - APP APPLE iOS	Aplikace pro ovládání systému SOLEM WF pro stažení z AppleStore	ZDARMA	HE		1

## BATERIOVÉ OVLÁDACÍ JEDNOTKY 9V

Model	Popis položky	Cena /Kč bez DPH	Kategorie	Cena /Kč bez DPH	ks v balení
-------	---------------	---------------------	-----------	---------------------	----------------

## RAIN BIRD WP-1 (1 sekce)



**Vodotěsná IP 68** bateriová elektronická ovládací jednotka  
(1x alkalická baterie 9V není v dodávce)

Velký LCD displej a programovací ikony  
Membránová vodotěsná klávesnice  
Velký výběr zavlažovacích režimů

Funkce WATER BUDGET 0-200%

Funkce RAIN DELAY vyřadí zavlažování na interval 1-9 dní

Obvod pro hlavní ventil/spouštěcí relé čerpadla

Samostatný vstup pro přímé zapojení čidla srážek **RSD-BEx**

Možnost vnitřní/vnější instalace, lze instalovat i v podzemních šachticích, sklenicích atd.  
Indikace slabých baterií



9V TBOS Solenoid

**PRO INSTALACI S 9V DC SOLENOIDY RAIN BIRD (TBOS 9V cívka)!**

Krytí IP68

Cena za kus/Kč  
jednotlivé kusy

Cena za kus/Kč  
celé balení

J9VP01	WP-1	bateriová ovl. jednotka 9V - 1 sekce	2 451,00 Kč	RB	1
JWP1AG	WP-1AG	bateriová ovl. jednotka 9V - 1 sekce (2 nezávislé programy - cyklus/vsakování v sek/min pro mlžení).	3 414,00 Kč	RB	1
JWP1KIT	WP1 + 100 JTV KIT	bateriová ovládací jednotka - 1 sekce + JTV 9V	3 307,00 Kč	RB	1

## RAIN BIRD Řada WP9 (2, 4, 6 a 8 sekci)



**Vodotěsná IP 68** bateriová elektronická ovládací jednotka  
(2x alkalická baterie 9V není v dodávce)

Velký LCD displej a programovací ikony  
Membránová vodotěsná klávesnice  
Velký výběr zavlažovacích režimů

Funkce WATER BUDGET 0-200%

Funkce RAIN DELAY vyřadí zavlažování na interval 1-15 dní

Obvod pro hlavní ventil/spouštěcí relé čerpadla

Samostatný vstup pro přímé zapojení čidla srážek **RSD-BEx**

Možnost vnitřní/vnější instalace, lze instalovat i v podzemních šachticích, sklenicích atd.  
Indikace slabých baterií

Dodáváno s krabičkou pro provedení spojů ovládacích vodičů

**PRO INSTALACI S 9V DC SOLENOIDY RAIN BIRD (TBOS 9V cívka)!**

Krytí IP68 !!

Cena za kus/Kč  
jednotlivé kusy

Cena za kus/Kč  
celé balení

JWP002	WP9-2	bateriová ovl. jednotka 9V - 2 sekce	4 056,00 Kč	RB	1
JWP004	WP9-4	bateriová ovl. jednotka 9V - 4 sekce	4 377,00 Kč	RB	1
JWP006	WP9-6	bateriová ovl. jednotka 9V - 6 sekci	4 912,00 Kč	RB	1
JWP008	WP9-8	bateriová ovl. jednotka 9V - 8 sekci	5 554,00 Kč	RB	1

9V TBOS Solenoid

## BATERIOVÉ OVLÁDACÍ JEDNOTKY

Model	Popis položky	Cena /Kč bez DPH	Kategorie	Cena /Kč bez DPH	ks v balení
-------	---------------	---------------------	-----------	---------------------	----------------

## RAIN BIRD Řada TBOS II s infračerveným nebo radiovým přenosem dat



Systém TBOS II se skládá z vysílacího modulu TBOS II FT a TBOS II CM ovládacích modulů, které ovládají 9V TBOS solenoidy

**TBOS II FT vysílací modul**

Infračervený a radiový přenos dat do modulů TBOS CM a TBOS II CM  
3 programy  
Velký výběr zavlažovacích režimů  
Funkce WATER BUDGET 0-200%  
Manuální spuštění sekce/cyklu  
Vypnutí/zapnutí



9V TBOS Solenoid

**TBOS II CM 1, 2, 4 a 6 ovládací modul**

Provedení pro 1-6 sekci  
Možnost připojení čidla vlhkosti TBOS Shut-Off nebo čidla srážek RSD-BEx  
Pracuje **POUZE** se solenoidy TBOS 9V cívka !!  
Napájení 9V kvalitní alkalickou baterií

**NOVINKA !**

			Cena za kus/Kč jednotlivé kusy	RB	Cena za kus/Kč celé balení	
F48220	TBOS II FT EU	TBOS II vysílací modul (infračervený a radiový) kompatibilní s moduly TBOS CM (infra)	11 320,00 Kč			1
F48221	TBOS2 CM 1	TBOS II ovládací modul 1 sekce	3 910,00 Kč	RB		1
F48222	TBOS2 CM 2	TBOS II ovládací modul 2 sekce	5 670,00 Kč	RB		1
F48224	TBOS2 CM 4	TBOS II ovládací modul 4 sekce	6 550,00 Kč	RB		1
F48226	TBOS2 CM 6	TBOS II ovládací modul 6 sekcí	7 490,00 Kč	RB		1
LU3100	TBOS 9V cívka	TBOS 9V cívka pro TBOS, TBOS II a WP řadu	691,00 Kč	RB		1

## RAIN BIRD Řada TBOS II RADIO s radiovým přenosem dat



Systém TBOS II s radiovým přenosem z vysílacího modulu TBOS II FT EU, radiového modulu TBOS II RADIO a TBOS II CM ovládacích modulů, které ovládají 9V TBOS solenoidy

**NOVINKA !**

			Cena za kus/Kč jednotlivé kusy	RB	Cena za kus/Kč celé balení	
F48220	TBOS2 FT EU	TBOS II vysílací modul (infračervený a radiový) kompatibilní s moduly TBOS CM (infra i radio s TBOS2RA)	11 320,00 Kč			1
F48230	TBOS2 RA EU (RADIO)	TBOS II Radio modul pro TBOS CM a TBOS II CM	4 870,00 Kč	RB		1
F482301	TBOS2 Radio Relay EU	TBOS II Zesilovací radiový adaptér s 12V transformátorem	22 550,00 Kč	RB		1

## RAIN BIRD Řada RB TIMER - Ovládací jednotka na kohoutek



Určeno pro ovládání zavlažování při připojení na nástěnný zahradní kohoutek

Určeno pro venkovní instalaci / pouze pro studenou vodu

Pracovní tlak: 1 bar (minimum) – 6 barů (maximum)

Pracovní teplota: 5°C až 40°C (maximum). Chraňte před mrazem !

Napájení 2ks AA baterie 1,5V (nejsou součástí dodávky)

Přesné a jednoduché nastavení Programů na digitálním displeji

Až 2 startovací časy za den pro optimální vsakování/rozdělení závlahových dávek

Precizní nastavení zavlažování dle jednotlivých dní

Rychlé pozastavení Programu funkcí Rain Delay, manuální spuštění závlahy Water Now

Možnost nastavit dešťové prodloužení až 96 hodin bez ovlivnění nastaveného Programu

Velký, čitelný a přehledný displej s vysokým kontrastem

Zesílené připojovací tvarovky/robustní závity 3/4"

Ovládání závlahy pomocí membránového ventilu jako u profesionálních ventilů

1ZEHTMR	RAIN BIRD TIMER	ovládací jednotka na kohoutek	Cena za kus/Kč jednotlivé kusy	1 470,00 Kč	RB	Cena za kus/Kč celé balení	1 330,00 Kč	5
---------	-----------------	-------------------------------	-----------------------------------	-------------	----	-------------------------------	-------------	---

## ČIDLA SRÁŽEK

Model	Popis položky	Cena /Kč bez DPH	Kategorie	Cena /Kč bez DPH	ks v balení
-------	---------------	---------------------	-----------	---------------------	----------------

## RAIN BIRD Čidla srážek



Čidlo srážek pro 24V ovládací jednotky  
Pojistka 3A  
Nastavitelná citlivost

F30000

Rain Check

čidlo srážek

Cena za kus/Kč  
jednotlivé kusy  
**1 170,00 Kč**

RB

Cena za kus/Kč  
celé balení  
**1 120,00 Kč**

10



Čidlo srážek pro 24V a 9V ovládací jednotky, dekodérové ovládací jednotky  
Nastavitelná citlivost



A61200

Rain Sensor RSD-BEx

čidlo srážek

Cena za kus/Kč  
jednotlivé kusy  
**1 070,00 Kč**

RB

Cena za kus/Kč  
celé balení  
**1 020,00 Kč**

10

## Baterie pro ovládací jednotky



BAT9AL  
BAT9RE  
BAT15AL

ALKBATTERY 9V

AKKU 9V

AA BATTERY 1.5V (4 pack)

9V alkalická baterie

9V dobíjitelný akumulátor

1.5V AA alkalická baterie (4ks balení)

Cena za kus/Kč  
jednotlivé kusy  
**89,00 Kč**  
**482,00 Kč**  
**93,00 Kč**

RB

RB

RB

Cena za kus/Kč  
celé balení  
**85,00 Kč**  
**458,00 Kč**  
**88,00 Kč**

20

1

10

## INTELIGENTNÍ ČIDLA "SMART"

Model	Popis položky	Cena /Kč bez DPH	Kategorie	Cena /Kč bez DPH	ks v balení
-------	---------------	---------------------	-----------	---------------------	----------------

## RAIN BIRD WR2 WIRELESS SENSOR - BEZDRÁTOVÉ ČIDLO

RAIN BIRD



Možno připojit k jakékoliv 24V ovládací jednotce

Bezdrátové čidlo srážek / mrazu  
 Radiová komunikace  
 Vestavěné antény  
 Vysoká stabilita signálu  
 Možnost nastavení limitů pro srážky  
 Možnost nastavení limitů pro teplotu (pouze model RAIN/FREEZE)  
 Instalace pouze jednou osobou  
 Tři režimy reakce čidla  
 Přehledný a velký LCD displej  
 Kontrastní ovládací ikony  
 Jednoduchá a rychlá montáž

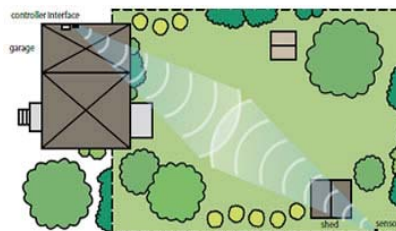

A553200 WRC-RC-868  
A553300 WRC-RFC-868

WR2 Bezdrátové čidlo srážek  
WR2 Bezdrátové čidlo srážek / mrazu

Cena za kus/Kč jednotlivé kusy		Cena za kus/Kč celé balení	
2 990,00 Kč	RB		1
3 420,00 Kč	RB		1

## RAIN BIRD SMRT-Y - INTELIGENTNÍ ČIDLO VLHKOSTI

RAIN BIRD

NOVINKA !  
NOVÁ ZDOKONALNÁ VERZE 2014 !



Čidlo vlhkosti s propojením s jakoukoliv 24V ovládací jednotkou

SNIŽUJE SPOTŘEBU VODY AŽ O 40%

Měření půdní vlhkosti  
 Měření teploty půdy  
 Měření elektrické vodivosti

Automatická kalibrace  
 Automatické nastavení vlhkovního limitu

Historie funkce čidla

Překlenutí funkce čidla na 72 hodin  
 Funkce dešťové pauzy na 72 hodin

Možno kombinovat i s čidlem srážek



A65010 SMRT-Y

automatické čidlo vlhkosti

Cena za kus/Kč jednotlivé kusy		Cena za kus/Kč celé balení	
4 780,00 Kč	RB		1

IDEÁLNÍ PRO STÁVAJÍCÍ INSTALACE - PROPOJUJE SE  
S KABELOVÝM VEDENÍM ELEKTROVENTILU

## CENTRÁLNÍ OVLÁDACÍ SYSTÉMY TURF

Model	Popis položky	Cena /Kč bez DPH	Kategorie	Cena /Kč bez DPH	ks v balení
-------	---------------	---------------------	-----------	---------------------	----------------

## RAIN BIRD Centrální ovládací systém IQ2™



Ovládací software pro centralizované řízení zavlažovacích systémů

- spolupracuje s jednotkami ESP-LX Modular doplněnými Upgrade Kit sestavou
- přehledný, uživatelsky příjemný software
- dálková komunikace přes telefonní linku nebo GSM
- modulární systém se snadným rozšiřováním



IQ200501	<b>IQSTARTPACK</b>	IQ software - kapacita 5 ovládacích jednotek	<b>na dotaz</b>	RB	1
IQ202501	<b>IQSTD5UPGRADE</b>	IQ software - rozšíření kapacity o 5 ovlád. jednotek	<b>na dotaz</b>	RB	1
S03202	<b>PCSTARTM</b>	PC pro IQ software - dle specifikace Rain Bird	<b>na dotaz</b>	RB	1
F42160	<b>ESP LX Modular 8</b>	elektronická modulární ovládací jednotka, 8 sekcí	<b>10 330,00 Kč</b>	RB	1
F42200	<b>ESP LX Modular 4St MODUL</b>	rozšiřovací modul pro ESP LX, 4 sekce	<b>2 060,00 Kč</b>	RB	1
F42210	<b>ESP LX Modular 8St MODUL</b>	rozšiřovací modul pro ESP LX, 8 sekcí	<b>3 800,00 Kč</b>	RB	1
F42220	<b>ESP LX Modular 12St MODUL</b>	rozšiřovací modul pro ESP LX, 12 sekcí	<b>5 240,00 Kč</b>	RB	1
IQ4585	<b>ESP LX UPG RS-232</b>	kom. modul pro ESP-LX Modular pouze RS232	<b>na dotaz</b>	RB	1

Další široký sortiment příslušenství systému IQ2™ na poptávku

## DEKODÉROVÉ OVLÁDACÍ JEDNOTKY A PŘÍSLUŠENSTVÍ

Model	Popis položky	Cena /Kč bez DPH	Kategorie	Cena /Kč bez DPH	ks v balení
-------	---------------	---------------------	-----------	---------------------	----------------

## RAIN BIRD ESP-LXD



Elektronická dekodérová ovládací jednotka pro 50 až 200 sekcí  
 Velký LCD displej a jednoduché programovací menu  
 Maximálně 10 programů  
 14ti denní cyklus, max. 8 startů za den  
 Funkce TEST a WATER BUDGET 0-250%  
 Vestavěný 24V/230V transformátor  
 Vestavěný rozvaděč LTB  
 Možnost připojení lokálního čidla srážek i dekodérových senzorů počasí  
 Pro dvou vodičový ovládací systém s dekodéry RAIN BIRD  
 Automatická detekce zkratu kabelového vedení a další rozsáhlá diagnostika  
 Základní kapacita 50 sekcí  
 (Ize přidat 1 nebo 2 přidavné moduly á 75 sekcí), max. kapacita 200 sekcí  
 Možnost současného spouštění až 10 elektroventilů  
 Uzamykatelná skříňka (zámek součástí dodávky)  
 Určeno pro vnitřní instalaci - montáž na stěnu



ESP-LXD SM75

PBC-LXD

F43120  
F43150ESP-LXD  
ESP-LXD SM75  
PBC-LXDcentrální dekodér jednotka ESP-LXD - kap. 50 sekcí  
rozšiřující modul pro 75 sekcí (do max.200 sekcí)  
programovací snímač čárových kódů42 581,00 Kč RB  
6 697,00 Kč RB  
na dotaz RB1  
1  
1

## RAIN BIRD Dekodéry a příslušenství

M61101  
M61000  
M61400  
M61440  
M61600FD-101  
FD-102  
FD-202  
FD-401  
FD-601dekodér signálu pro 1 sekci á 1 solenoid  
dekodér signálu pro 1 sekci á 1-2 solenoidy  
dekodér signálu pro 2 sekce á 1-2 solenoidy  
dekod. sign. pro 4 sek. á 1sol., vč. přepět. ochrany  
dekod. sign. pro 6 sek. á 1sol., vč. přepět. ochrany2 950,00 Kč RB  
3 490,00 Kč RB  
5 300,00 Kč RB  
6 260,00 Kč RB  
10 700,00 Kč RB1  
1  
1  
1  
1D05400  
D05110  
M98999MGP-1  
MSP-1  
LSP-1uzemnění centrální jednotky  
uzemnění centrální jednotky  
uzemnění ovládacího kabelu9 740,00 Kč RB  
16 370,00 Kč RB  
1 870,00 Kč RB1  
1  
1M72000  
M62001PD-210  
SD-210čerpádkový dekodér  
senzor/pulsní dekodér15 460,00 Kč RB  
10 220,00 Kč RB1  
1



## CENTRÁLNÍ OVLÁDACÍ SYSTÉMY- GOLF

Model	Popis položky	Cena /Kč bez DPH	Kategorie	Cena /Kč bez DPH	ks v balení
-------	---------------	---------------------	-----------	---------------------	----------------

## RAIN BIRD Centrální ovládací systém GO a Stratus LT



Obsahuje tyto softwarové moduly:  
Freedom modul  
Freedom Pad modul

**Správa až 18ti jamkového hřiště**  
Možnost ovládní ostatních ploch - cvičných odpališť, putting greenů, atd.  
Základní software umožňuje ovládní dekodérového nebo satelitního systému  
Zákl. kapacita 200 jednoadresných dekodérů, resp. 400 solenoidů pro STRATUS LT  
Zákl. kapacita 750 jednoadresných dekodérů pro GO a STRATUS LT IC750  
Až 28 satelitních ovládacích jednotek - satelitů  
Uživatelsky příjemný software, maximální flexibilita programování  
Grafické znázornění celého hřiště, se všemi zavlaž. plochami (ne pro IC GO 750 230)  
Mnohojazyčné menu (i v češtině)  
Quick IRR - unikátní tvorba zavlažovacích programů  
Zohlednění kapacit čerpadel a priorit zavlažování  
Funkce CYCLE + SOAK zohledňující infiltrační schopnosti půdy  
Automatická detekce zkratu kabelového vedení  
Testovací a simulační provoz DRY RUN  
Automatické zastavení závlahy v kombinaci s Rain Sensorem  
Funkce WATER BUDGET 0-300% v jednocentních přírůstcích  
Flo-Manager hydraulická optimalizace systému s ohledem  
dle kapacit trubního vedení a kapacity čerpací stanice  
Dálkové ovládní celého systému - FREEDOM systém (volitelné)  
Software GO/Stratus LT na CD-ROMu  
Min. PC požad.: Pentium 4 - 1,7GHz, 512 Mb RAM, 20GB hard drive, CD-RW, 32Mb Video

H6350501	GO 750 w PC	IC ovládací systém GO - 230VAC Obsahuje: IC 750-230 sestavu (IC Rozhraní), kapacita 750 sekčí PC - dle momentální nabídky Rain Bird, s monitorem a tiskárnou Instalace softwaru a technická pomoc 3 - letý servis na PC Jednodenní zaškolení na místě	na dotaz	RB	1
H6360501	Stratus LT IC 750	Stratus LT IC systém - 230VAC Obsahuje: IC 750-230 sestavu (IC Rozhraní), PC - dle momentální nabídky Rain Bird, s monitorem a tiskárnou Instalace softwaru a technická pomoc 3 - letý servis na PC Jednodenní zaškolení na místě	na dotaz	RB	1
H5280001	Stratus LT Dec	Stratus LT dekodérový systém - 230VAC Obsahuje: SDI 230VAC (Dekodérové rozhraní) LTB 100 (line termination box) - rozvaděč PC - dle momentální nabídky Rain Bird, s monitorem a tiskárnou Instalace softwaru a technická pomoc 3 - letý servis na PC Jednodenní zaškolení na místě	na dotaz	RB	1
H5281001	Stratus LT upgrade vč. SDI	Stratus LT upgrade balíček, Master 2Jr, II nebo 3, MDC za Stratus LT Obsahuje: SDI 230VAC (Dekodérové rozhraní) PC - dle momentální nabídky Rain Bird, s monitorem a tiskárnou Instalace softwaru a technická pomoc 3 - letý servis na PC Jednodenní zaškolení na místě	na dotaz	RB	1

Pozn. Staré systémy Master 2Jr, II nebo 3, MDC musí být vráceny

## RAIN BIRD Softwarové moduly

H49100	SMRTPMP	kódy pro Smart Pump modul	na dotaz	RB	1
H49060	MAPUTILITY	kódy pro Map Utilities modul	na dotaz	RB	1
H49040	SSEMOD	kódy pro Smart Sensors modul	na dotaz	RB	1
H49000	WEATHERMOD	kódy pro autom. ET softw. mod., pouze verz. 5 a 6	na dotaz	RB	1

## CENTRÁLNÍ OVLÁDACÍ SYSTÉMY- GOLF

Model	Popis položky	Cena /Kč bez DPH	Kategorie	Cena /Kč bez DPH	ks v balení
-------	---------------	---------------------	-----------	---------------------	----------------

## RAIN BIRD Centrální ovládací systém Stratus II



Obsahuje tyto softwarové moduly:

Freedom modul

Freedom Pad modul

Smart Sensors modul

Správa až 27 jamek (18-ti a 9-ti jamkové hřiště)

Možnost ovládání ostatních ploch - cvičných odpališť, putting greenů, atd.

Základní software umožňuje ovládání dekodérového, nebo satelitního systému

Zákl. kapacita 500 dekodérů (1000 solenoidů), resp. 1000 dekodérů (2000 solenoidů) v hybridním režimu. Systémy s více než 500 dekodéry vyžadují hybridní modul+další MDI.

Zákl. kapacita 750 jednoadresných dekodérů pro STRATUS II IC750

Zákl. kapacita 1500 jednoadresných dekodérů pro STRATUS II IC1500

Uživatelsky příjemný software, maximální flexibilita programování

Grafické znázornění celého hřiště, se všemi zavlažovanými plochami

Mnohojazyčné menu (i v češtině)

Quick IRR - unikátní tvorba zavlažovacích programů

Zohlednění kapacit čerpadel a priorit zavlažování

Funkce CYCLE + SOAK zohledňující infiltrační schopnosti půdy

Automatická detekce zkratu kabelového vedení

Testovací a simulační provoz DRY RUN

Automatické zastavení závlahy v kombinaci s Rain Sensorem

Funkce WATER BUDGET 0-300% v jednocentních přírůstcích

Flo-Manager hydraulická optimalizace systému s ohledem dle kapacit trubního vedení a kapacity čerpací stanice

Dálkové ovládání celého systému - FREEDOM systém (volitelné)

Software Stratus II a Smart Weather na CD-ROMu

Min. PC požad.: Pentium 4 - 1,7GHz, 512 Mb RAM, 20GB hard drive, CD-RW, 32Mb Video

H6370501	<b>Stratus II IC 750</b>	Stratus II IC 750 systém - 230VAC Obsahuje: IC 750-230 sestavu (IC Rozhraní), PC - dle momentální nabídky Rain Bird, s monitorem a tiskárnou Instalace softwaru a technická pomoc 3 - letý servis na PC Jednodenní zaškolení na místě	na dotaz	RB	1
H6371501	<b>Stratus II IC 1500</b>	Stratus II IC 1500 systém - 230VAC Obsahuje: IC 1500-230 sestavu (IC Rozhraní), PC - dle momentální nabídky Rain Bird, s monitorem a tiskárnou Instalace softwaru a technická pomoc 3 - letý servis na PC Jednodenní zaškolení na místě	na dotaz	RB	1
H5221001	<b>Stratus II Dec</b>	Stratus II dekodérový systém - 230VAC Obsahuje: MDI 230VAC (Dekodérové rozhraní) LTB 300 (line termination box) - rozvaděč MT - 210 Transformátor PC - dle momentální nabídky Rain Bird, s monitorem a tiskárnou Instalace softwaru a technická pomoc 3 - letý servis na PC Jednodenní zaškolení na místě	na dotaz	RB	1
H5274601	<b>Stratus II upgrade vč. MDI</b>	Stratus II upgrade balíček, Master 2Jr, II nebo 3, MDC nebo SDC za Stratus II Obsahuje: MDI 230VAC (Dekodérové rozhraní) PC - dle momentální nabídky Rain Bird, s monitorem a tiskárnou Instalace softwaru a technická pomoc 3 - letý servis na PC Jednodenní zaškolení na místě	na dotaz	RB	1

## RAIN BIRD Softwarové moduly

H49090	<b>S2MLAYER</b>	Stratus II Map Layer and Station Operation-soft.m.	na dotaz	RB	1
H49000	<b>WEATHERMOD</b>	Automatic ET - softwarový modul	na dotaz	RB	1
H49030	<b>HYBRIDMOD</b>	Hybrid Software - softwarový modul	na dotaz	RB	1
H49010	<b>SMRTWEAMOD</b>	Smart Weather - softwarový modul	na dotaz	RB	1
H49100	<b>SMRTPMP</b>	Smart Pump - softwarový modul	na dotaz	RB	1
H49060	<b>MAPUTILY</b>	Map Utility - softwarový modul	na dotaz	RB	1

## CENTRÁLNÍ OVLÁDACÍ SYSTÉMY- GOLF

Model	Popis položky	Cena /Kč bez DPH	Kategorie	Cena /Kč bez DPH	ks v balení
-------	---------------	---------------------	-----------	---------------------	----------------

## RAIN BIRD Centrální ovládací systém Nimbus II



Obsahuje tyto softwarové moduly:

Freedom modul  
Freedom Pad modul  
Smart Sensors modul  
NimbusII Map Layers and  
Station Level Operation modul  
Automatic ET modul

Správa až tří na sobě nezávislých hřišť (do max. kapacity 36 jamek)  
Možnost ovládní ostatních ploch - cvičných odpališť, putting greenů, atd.  
Základní software umožňuje ovládní dekodérového, nebo satelitního systému  
Zákl. kapacita 500 dekodérů (1000 solenoidů), resp. 1500 dekodérů (3000 solenoidů)  
v hybridním režimu. Systémy s více než 500 dekodéry vyžadují hybridní modul a další MDI na každých dalších 500 dekodérů.  
Zákl. kapacita 1500 jednoadresných dekodérů pro NIMBUS II IC 1500  
Zákl. kapacita 3000 jednoadresných dekodérů pro NIMBUS II IC 3000  
Zákl. kapacita 4500 jednoadresných dekodérů pro NIMBUS II IC 4500  
Uživatelsky příjemný software, maximální flexibilita programování  
Grafické znázornění celého hřiště, se všemi zavlažovanými plochami  
Mnohojazyčné menu (i v češtině)  
Quick IRR - unikátní tvorba zavlažovacích programů  
Zohlednění kapacit čerpadel a priorit zavlažování  
Funkce CYCLE + SOAK zohledňující infiltrační schopnosti půdy  
Automatická detekce zkratu kabelového vedení  
Testovací a simulační provoz DRY RUN  
Automatické zastavení závlahy v kombinaci s Rain Sensorem  
Funkce WATER BUDGET 0-300% v jednocentních přírůstcích  
Flo-Manager hydraulická optimalizace systému s ohledem dle kapacit trubního vedení a kapacity čerpací stanice  
Dálkové ovládní celého systému - FREEDOM systém (volitelné)  
Software Nimbus II a Smart Weather na CD-ROMu  
Min. PC požad.: Pentium 4 - 1,7GHz, 512 Mb RAM, 20GB hard drive, CD-RW, 32Mb Video  
Funkce Cost Estimator spočte přibližnou spotřebu vody a elektrické energie.  
Virtual Weather vypočte ET z manuálně vložené hodnoty.  
Station Layers - Map / Operation umožňuje správu různých hladin mapy

H6383001	<b>Nimbus II IC 1500</b>	Nimbus II IC 1500 systém - 230VAC Obsahuje: IC 1500-230 sestavu (IC Rozhraní),	<b>na dotaz</b>	RB	1
H6384501	<b>Nimbus II IC 3000</b>	Nimbus II IC 3000 systém - 230VAC Obsahuje: IC 3000-230 sestavu (IC Rozhraní),	<b>na dotaz</b>	RB	1
H6381501	<b>Nimbus II IC 4500</b>	Nimbus II IC 4500 systém - 230VAC Obsahuje: IC 4500-230 sestavu (IC Rozhraní),	<b>na dotaz</b>	RB	1
	<b>Všechny verze IC s:</b>	PC - dle momentální nabídky Rain Bird, s monitorem a tiskárnou Instalace softwaru a technická pomoc 3 - letý servis na PC Jednodenní zaškolení na místě			
H5261001	<b>Nimbus II Dec</b>	Nimbus II dekodérový systém - 230VAC Obsahuje: MDI 230VAC (Dekodérové rozhraní) LTB 300 (line termination box) - rozvaděč MT - 210 Transformátor PC - dle momentální nabídky Rain Bird, s monitorem a tiskárnou Instalace softwaru a technická pomoc 3 - letý servis na PC Jednodenní zaškolení na místě	<b>na dotaz</b>	RB	1
H5894601	<b>Nimbus II upgrade vč. MDI</b>	Nimbus II upgrade balíček, Master 2Jr, II nebo 3, MDC za Nimbus II Obsahuje: MDI 230VAC (Dekodérové rozhraní) PC - dle momentální nabídky Rain Bird, s monitorem a tiskárnou Instalace softwaru a technická pomoc 3 - letý servis na PC Jednodenní zaškolení na místě	<b>na dotaz</b>	RB	1

**Pozn. Staré systémy Master 2Jr, II nebo 3, MDC musí být vráceny**

## CENTRÁLNÍ OVLÁDACÍ SYSTÉMY- GOLF

Model	Popis položky	Cena /Kč bez DPH	Kategorie	Cena /Kč bez DPH	ks v balení
-------	---------------	---------------------	-----------	---------------------	----------------

## RAIN BIRD Centrální ovládací systém Cirrus



Obsahuje tyto softwarové moduly:

*Freedom modul*

*Freedom Pad modul*

*Smart Sensors modul*

*Nimbusl Map Layers and*

*Station Level Operation modul*

*Automatic ET modul*

*Smart Weather Alarm modul*

*Hybrid Software modul*

*Multiple Weather Stations modul*

*Smart Pump modul*

*Map Utilities modul*

Správa až tří na sobě nezávislých hřišť, 54 jamek

Možnost ovládání dalších 19 ostatních ploch - cvičných odpališť, putting greenů, atd.

Základní software umožňuje ovládání dekodérového, nebo satelitního systému

Základní hardwarová kapacita 500 dekodérů (1000 solenoidů), až 2000 dekodérů (4000 solenoidů) v hybridním režimu.

Systémy s více než 500 dekodéry další MDI na každých přidávaných 500 dekodérů.

Zákl. kapacita 1500 jednoadresných dekodérů pro NIMBUS II IC 1500

Zákl. kapacita 3000 jednoadresných dekodérů pro NIMBUS II IC 3000

Zákl. kapacita 4500 jednoadresných dekodérů pro NIMBUS II IC 4500

Zákl. kapacita 6000 jednoadresných dekodérů pro NIMBUS II IC 6000

Zákl. kapacita 7500 jednoadresných dekodérů pro NIMBUS II IC 7500

Zákl. kapacita 9000 jednoadresných dekodérů pro NIMBUS II IC 9000

Uživatelsky příjemný software, maximální flexibilita programování

Grafické znázornění celého hřiště, se všemi zavlažovanými plochami

Mnohojazyčné menu (i v češtině)

Quick IRR - unikátní tvorba zavlažovacích programů

Zohlednění kapacit čerpadel a priorit zavlažování

Funkce CYCLE + SOAK zohledňující infiltrační schopnosti půdy

Automatická detekce zkratu kabelového vedení

Testovací a simulační provoz DRY RUN

Automatické zastavení závlahy v kombinaci s Rain Sensorem

Funkce WATER BUDGET 0-300% v jednocentních přírůstcích

Flo-Manager hydraulická optimalizace systému s ohledem dle kapacit trubního

vedení a kapacity čerpací stanice

Dálkové ovládání celého systému - FREEDOM systém (volitelné)

Software Cirrus na CD-ROMu

Software Smart Weather na CD-ROMu

Min. PC požad.: Pentium 4 - 1,7GHz, 512 Mb RAM, 20GB hard drive, CD-RW, 32Mb Video

Funkce Cost Estimator spočte přibližnou spotřebu vody a elektrické energie.

Virtual Weather vypočte ET z manuálně vložené hodnoty.

Station Layers - Map / Operation umožňuje správu různých hladin mapy

H6391501	<b>Cirrus IC 1500</b>	Cirrus IC 1500 systém - 230VAC Obsahuje: IC 1500-230 sestavu (IC Rozhraní),	<b>na dotaz</b>	RB	1
H6393001	<b>Cirrus IC 3000</b>	Cirrus IC 3000 systém - 230VAC Obsahuje: IC 3000-230 sestavu (IC Rozhraní),	<b>na dotaz</b>	RB	1
H6394501	<b>Cirrus IC 4500</b>	Cirrus IC 4500 systém - 230VAC Obsahuje: IC 4500-230 sestavu (IC Rozhraní),	<b>na dotaz</b>	RB	1
H6396001	<b>Cirrus IC 6000</b>	Cirrus IC 6000 systém - 230VAC Obsahuje: IC 6000-230 sestavu (IC Rozhraní),	<b>na dotaz</b>	RB	1
H6397501	<b>Cirrus IC 7500</b>	Cirrus IC 7500 systém - 230VAC Obsahuje: IC 7500-230 sestavu (IC Rozhraní),	<b>na dotaz</b>	RB	1
H6399001	<b>Cirrus IC 9000</b>	Cirrus IC 9000 systém - 230VAC Obsahuje: IC 9000-230 sestavu (IC Rozhraní),	<b>na dotaz</b>	RB	1
	<b>Všechny verze IC s:</b>	PC - dle momentální nabídky Rain Bird, s monitorem a tiskárnou Instalace softwaru a technická pomoc 3 - letý servis na PC Jednodenní zaškolení na místě			
H5091203	<b>Cirrus Dec</b>	Cirrus dekodérový systém - 220VAC Obsahuje: MDI 230VAC (Dekodérové rozhraní) LTB 300 (line termination box) - rozvaděč MT - 210 Transformátor PC - dle momentální nabídky Rain Bird, s monitorem a tiskárnou Instalace softwaru a technická pomoc 3 - letý servis na PC Jednodenní zaškolení na místě	<b>na dotaz</b>	RB	1

## CENTRÁLNÍ OVLÁDACÍ SYSTÉMY- GOLF

Model	Popis položky	Cena /Kč bez DPH	Kategorie	Cena /Kč bez DPH	ks v balení
<b>RAIN BIRD Softwarové moduly Nimbus II</b>					
H49100	<b>SMRTPMP</b>	Smart Pump - softwarový modul	<b>na dotaz</b>	RB	1
H49060	<b>MAPUTILY</b>	Map Utility - softwarový modul	<b>na dotaz</b>	RB	1
H49010	<b>SMRTWEAMOD</b>	Smart Weather - softwarový modul	<b>na dotaz</b>	RB	1
H49030	<b>HYBRIDMOD</b>	Hybrid Software - softwarový modul	<b>na dotaz</b>	RB	1
H49070	<b>MULTIPLE WS</b>	Multiple WS - softwarový modul	<b>na dotaz</b>	RB	1

## RAIN BIRD Hardware Up-Grade Cirrus

H6062003	<b>Cirrus upgrade vč. MDI</b>	Cirrus upgrade balíček, Master 2Jr, II nebo 3, MDC za Cirrus			1
	Obsahuje:	MDI 230VAC (Dekodérové rozhraní) PC - dle momentální nabídky Rain Bird, s monitorem a tiskárnou Instalace softwaru a technická pomoc 3 - letý servis na PC Jednodenní zaškolení na místě	<b>na dotaz</b>	RB	1

## RAIN BIRD Centrální ovládací systém Site Control pro parky



Obsahuje tyto softwarové moduly:

*Freedom modul*

*Freedom Pad modul*

*Smart Sensors modul*

*NimbusII Map Layers and*

*Station Level Operation modul*

*Automatic ET modul*

*Smart Weather Alarm modul*

*Hybrid Software modul*

*Multiple Weather Stations modul*

*Smart Pump modul*

*Map Utilities modul*

## Správa parkových dekodérových systémů

Základní software umožňuje ovládání dekodérového, nebo satelitního systému

Základní hardwarová kapacita 500 dekodérů (1000 solenoidů),

až 2000 dekodérů (4000 solenoidů) v hybridním modulu.

Systémy s více než 500 dekodéry další MDI na každých přidávaných 500 dekodérů.

Uživatelsky příjemný software, maximální flexibilita programování

Grafické znázornění celého parku, se všemi zavlažovanými plochami

Mnohojazyčné menu (i v češtině)

Quick IRR - unikátní tvorba zavlažovacích programů

Zohlednění kapacit čerpadel a priorit zavlažování

Funkce CYCLE + SOAK zohledňující infiltrační schopnosti půdy

Automatická detekce zkratu kabelového vedení

Testovací a simulační provoz DRY RUN

Automatické zastavení závlahy v kombinaci s Rain Sensorem

Funkce WATER BUDGET 0-300% v jednocentních přírůstcích

Flo-Manager hydraulická optimalizace systému s ohledem dle kapacit trubního

vedení a kapacity čerpací stanice

Dálkové ovládání celého systému - FREEDOM systém (volitelné)

Software Site Control na CD-ROMu

Software Smart Weather na CD-ROMu

Min. PC spec: Pentium 4 - 1,7GHz, 512 Mb RAM, 20GB hard drive, CD-RW, 32Mb Video

Funkce Cost Estimator spočte přibližnou spotřebu vody a elektrické energie.

Virtual Weather vypočte ET z manuálně vložené hodnoty.

Station Layers - Map / Operation umožňuje správu různých hladin mapy

M2580001	<b>Site Control w/LTB DEC</b>	Site Control DEC systém - 230VAC	<b>na dotaz</b>	RB	1
	Obsahuje:	MDI 230V + LTB300			

## RAIN BIRD Komponenty centrálních ovládacích systémů

M15006	<b>SDI</b>	dekodérové rozhraní SDI 230V	<b>100 562,00</b>	RB	1
M15002	<b>MDI</b>	dekodérové rozhraní MDI 230V	<b>184 575,00</b>	RB	1
M63000	<b>LTB-100</b>	rozvaděč LTB	<b>15 149,00</b>	RB	1
M63300	<b>LTB-300</b>	rozvaděč LTB	<b>20 241,00</b>	RB	1
HS6050	<b>ICI 750 230</b>	IC rozhraní, 750 sekci - 230V	<b>190 813,00</b>	RB	1
HS6060	<b>ICI 3000 230</b>	IC rozhraní, 3000 sekci - 230V	<b>314 285,00</b>	RB	1
HS0000	<b>ICM</b>	IC Modul	<b>3 405,00</b>	RB	1
HS1000	<b>ICSD</b>	IC SURGE DEVICE - přepětová ochrana	<b>2 152,00</b>	RB	1
M52000	<b>MT-210</b>	230V / 24 V - 50Hz transformátor	<b>12 208,00</b>	RB	1

# SYSTÉM FREEDOM

Model	Popis položky	Cena /Kč bez DPH	Kategorie	Cena /Kč bez DPH	ks v balení
-------	---------------	---------------------	-----------	---------------------	----------------

## RAIN BIRD Systém Freedom



L90100	<b>FREEDOM</b>	Dálkové ovládání pro S LT, S II, N II, Cirrus přes telefonní rozhraní včetně připojovacích kabelů pro tel. a PC. Interface má výstup pro volitelné Rádio (není součástí dodávky). Dodává se s externím transformátorem pro připojení 230 V. Pro GSM telefony.	<b>83 737,00</b>	RB	1
L90500	<b>RADIO KIT</b>	Radiová sada s 230V stabiliz. zdrojem, rádiem, vysílačkou s nabíjecím stojánkem, 30m anténním kabelem a propojovacím kabelem mezi radiovou sadou a Freedom telefonním rozhraním	<b>265 147,00</b>	RB	1
H49755	<b>FREEDOM PAD</b>	Kapesní PC handheld, HP iPAQ, software pro přenos dat mezi handheld a desktop PC, ovládání mapy, kab. pro připojení mezi radiovou sadou a Freedom telefonním rozhraním	<b>na dotaz</b>	RB	1
L90210	<b>CABLE</b>	Kabel pro Freedom Pad a přenosné TAIT zařízení	<b>na dotaz</b>	RB	
	<b>NEXT FREEDOM PAD</b>	Doplňkový Freedom Pad	<b>na dotaz</b>	RB	
L92200	<b>GSM Modul</b>	GSM Modul	<b>26 462,00</b>	RB	1

## METEOSTANICE

Model	Popis položky	Cena /Kč bez DPH	Kategorie	Cena /Kč bez DPH	ks v balení
-------	---------------	---------------------	-----------	---------------------	----------------

### RAIN BIRD Meteostanice WS-PRO



**Meteostanice WS-PRO měří a vysílá parametry pro Smartweather alarmy (děšť, maximální resp. minimální teploty, maximální síla větru, maximální srážkové úhrny resp. intenzita srážek, teploty půdy).**

H59900	WS-PRO-PH	meteostanice PRO, telefonní propojení	<b>na dotaz</b>	RB	1
H59910	WS-PRO-SH	meteostanice PRO, kabelové propojení	<b>na dotaz</b>	RB	1
H59905	WS-PRO-WL	meteostanice PRO, bezdrátové propojení	<b>na dotaz</b>	RB	1
H59915	WS-PRO-PHS	meteostanice PRO, telefonní, solární panel	<b>na dotaz</b>	RB	1
H59925	WS-PRO-SHS	meteostanice PRO, kabel. propojení, solár	<b>na dotaz</b>	RB	1
H59906	WS-PRO-WLS	meteostanice PRO, bezdrátové, solární panel	<b>na dotaz</b>	RB	1
H59904	WIRELESS KIT	kit pro konverzi kabelového propojení na bezdrát	<b>na dotaz</b>	RB	1

**Pozn.: - U ovládacího softwaru Stratus LT a Stratus II je nutný modul "Automatic ET"**

### RAIN BIRD Meteostanice WS-PRO-LT



H59930	WS-PRO-LT-H	meteostanice PRO-LT, kabelové propojení	<b>na dotaz</b>	RB	1
H59935	WS-PRO-LT-H-S	meteostanice PRO-LT, kabel. propojení, solár	<b>na dotaz</b>	RB	1
H59960	WS-PRO-LT-WL	meteostanice PRO-LT, bezdrátové propojení	<b>na dotaz</b>	RB	1
H59965	WS-PRO-LT-WL-S	meteostanice PRO-LT, bezdrát. propojení, solár	<b>na dotaz</b>	RB	1
	SOLARPANEL	solární panel	<b>na dotaz</b>	RB	1
	ANTENNA	anténa s kabelem	<b>na dotaz</b>	RB	1

**Pozn.: - Ovládací software Stratus II nutno rozšířit o modul "Automatic ET"  
- Uchycovací stožár není součástí dodávky.**

### RAIN BIRD Čidla

M61010	RAINGAUGE	samopřeklápěcí (0,25 mm) srážkoměrný válec	<b>na dotaz</b>	RB	1
M80302	ANEMOMETER	senzor rychlosti větru	<b>na dotaz</b>	RB	1

## KAPKOVACÍ POTRUBÍ

Model	Popis položky	Cena /Kč bez DPH	Kategorie	Cena /Kč bez DPH	ks v balení																											
<b>Flexibilní kapkovací potrubí RB DRIPLINE XF - kompenzace tlaku</b>																																
		<p><b>Kapkovací potrubí s kompenzací tlaku v rozmezí 0,6-4,0 bary</b>  <b>Průtok 2,3 litru za hodinu / 1 kapkovač</b>  <b>Spon 33 cm (na objednávku pak i 40cm a 50cm spon)</b>  <b>Vnější průměr 16,1mm, vnitřní průměr 13,6mm, tl. stěny 1,20mm</b>  <b>Hnědá barva - prakticky neviditelné v mulčovací vrstvě</b>  <b>Doporučujeme úchyty po 1-2 m (EUROHOOK)</b></p> <p><b>Požadovaný stupeň filtrace 125mikronů</b>  <b>Maximální délka při vodorovném terénu a vstupním tlaku 4,0 atm je 147m na jednu linku</b>  <b>Dodáváno v 25/100m rolích, ceny jsou za 1m</b></p>																														
XFD233325	<b>RB DRIPLINE XF 16-2l-33 (25) (25M)</b>	kapk. potrubí 16mm, 2,3l/h, 33cm, s komp. tlaku role 25m	21,10 Kč	RB	25m																											
XFD1633100	<b>RB DRIPLINE XF 16-2l-33 (100) (100M)</b>	kapk. potrubí 16mm, 2,3l/h, 33cm, s komp. tlaku role 100m	18,60 Kč	RB	100m																											
XFD2340100	<b>RB DRIPLINE XF 16-2l-40 (100) (100M)</b>	kapk. potrubí 16mm, 2,3l/h, 40cm, s komp. tlaku role 100m	17,20 Kč	RB	100m																											
XFD160025	<b>RB DRIP LINE 16mm - NO DRIP (25)</b>	kapk. potrubí 16mm, bez kapkovačů, role 25m	12,60 Kč	RB	25m																											
XFD1600	<b>RB DRIP LINE 16mm - NO DRIP (100)</b>	kapk. potrubí 16mm, bez kapkovačů, role 100m	12,00 Kč	RB	100m																											
<b>Kapkovací potrubí PALADRIP - bez kompenzace tlaku</b>																																
		<p><b>Kapkovací potrubí bez kompenzace tlaku - pracovní tlak 1,0bar - 4.0 bary</b>  <b>Průtok 2,0 litru za hodiny / 1 kapkovač, Spon 33 cm</b>  <b>Vnější průměr 15.9mm, vnitřní průměr 13,9mm, tl. stěny 1,00mm</b>  <b>Černá barva - prakticky neviditelné v mulčovací vrstvě</b>  <b>Doporučujeme úchyty po 1-2 m (EUROHOOK)</b>  <b>Požadovaný stupeň filtrace 125mikronů</b></p> <p><b>Maximální délka při vodorovném terénu a vstupním tlaku 1,0 atm je 63m na jednu linku</b>  <b>Dodáváno v 400m rolích</b></p>																														
	<b>PALADRIP 16-2l-33 (400)</b>	kapk. potrubí 16mm,2l/h,33cm,bez komp. tlaku, role 400m	10,90 Kč	RB	400m																											
		<p style="text-align: center;"><b>Paladrip 16mm - 2 &amp; 4 LPH</b>      <math>Q = K \times H^{\wedge}X</math></p>  <table border="1"> <thead> <tr> <th></th> <th>0.5</th> <th>1.0</th> <th>1.5</th> <th>2.0</th> <th>2.5</th> <th>3.0</th> <th>3.5</th> <th>4.0</th> </tr> </thead> <tbody> <tr> <td>2 l/h</td> <td>1.24</td> <td>1.87</td> <td>2.38</td> <td>2.83</td> <td>3.23</td> <td>3.60</td> <td>3.95</td> <td>4.27</td> </tr> <tr> <td>4 l/h</td> <td>2.55</td> <td>3.72</td> <td>4.64</td> <td>5.43</td> <td>6.13</td> <td>6.77</td> <td>7.36</td> <td>7.91</td> </tr> </tbody> </table> <p style="text-align: center;">Πίεση - (Bar) - Pressure</p>					0.5	1.0	1.5	2.0	2.5	3.0	3.5	4.0	2 l/h	1.24	1.87	2.38	2.83	3.23	3.60	3.95	4.27	4 l/h	2.55	3.72	4.64	5.43	6.13	6.77	7.36	7.91
	0.5	1.0	1.5	2.0	2.5	3.0	3.5	4.0																								
2 l/h	1.24	1.87	2.38	2.83	3.23	3.60	3.95	4.27																								
4 l/h	2.55	3.72	4.64	5.43	6.13	6.77	7.36	7.91																								
ZVLKIT4	<b>DRIP KIT</b>	Sada kapk. komponent s jednotkou WTA 2875	1 795,00 Kč	RB	1																											



## KAPKOVACÍ POTRUBÍ PRO PODPOVRCHOVÉ KAPKOVACÍ SYSTÉMY

Model	Popis položky	Cena /Kč bez DPH	Kategorie	Cena /Kč bez DPH	ks v balení
-------	---------------	---------------------	-----------	---------------------	----------------

### Kapkovácí potrubí RAIN BIRD XF-SDI

#### PODPOVRCHOVÉ ZAVLAŽOVÁNÍ SDI SUBSURFACE DRIP IRRIGATION

Ideální pro:

- Ploché střechy, ozeleněné střešní zahrady
- Tvarově složité, členité plochy malých rozměrů
- Úzké pásy zeleně a trávníků
- Travníky i plochy s výsadbami
- Lemy trávnickových ploch a zpevněných ploch
- Okolí obrubníků



Kapkovácí potrubí s kompenzací tlaku v rozmezí 0,6-4,0 bary

Průtok 2,3 litru za hodinu / 1 kapkovač

Spon 33 cm

Technologie Copper Shield™

Vnější průměr 16mm, vnitřní průměr 13,4mm, tl. stěny 1,25mm

Měděná barva - prakticky neviditelné v mulčovací vrstvě

Doporučujeme úchyty po 1-2 m (EUROHOOK)

2 výtoky na každém kapkovači minimalizují nasání nečistot při ukončení zavlažování

Požadovaný stupeň filtrace 125mikronů

Maximální délka při vodorovném terénu a vstupním tlaku 4,0 atm je 140m na jednu linku

Dodáváno v 100m rolích

			Cena za kus/Kč jednotlivé kusy		Cena za kus/Kč celé balení	
XFS2333100	<b>XF-SDI DRIPLINE 16-2,3I-30</b>	kapk. potrubí 16mm, 2,3l/h, 33cm, s komp. tlaku role 100m	<b>31,50 Kč</b>	RB		100m
XFS2350100	<b>XF-SDI DRIPLINE 16-2,3I-50</b>	kapk. potrubí 16mm, 2,3l/h, 50cm, s komp. tlaku role 100m	<b>26,80 Kč</b>	RB		100m

### Tvarovky XFF Acetal 17mm pro kapkovácí potrubí RAIN BIRD XF a XF-SDI

X36370	<b>XFF-COUP</b>	Nástrčná spojka (17mm) pro XF Dripline a SDI	<b>4,90 Kč</b>	RB	<b>4,40 Kč</b>	25
X36372	<b>XFF ELBOW</b>	Kolínko (17mm) pro XF Dripline a SDI	<b>7,90 Kč</b>	RB	<b>7,10 Kč</b>	25
X36373	<b>XFF TEE</b>	T-kus (17mm) pro XF Dripline a SDI	<b>9,20 Kč</b>	RB	<b>8,10 Kč</b>	25
X36374	<b>XFF-MA-050</b>	Tvarovka 17mm x 1/2"AG pro XF Dripline a SDI	<b>11,00 Kč</b>	RB	<b>9,80 Kč</b>	25
X36375	<b>XFF-MA-075</b>	Tvarovka 17mm x 3/4"AG pro XF Dripline a SDI	<b>11,90 Kč</b>	RB	<b>10,60 Kč</b>	25
X36376	<b>XFF-TMA-050</b>	T-kus 17mm x 1/2" x 17mm pro XF Dripline a SDI	<b>13,10 Kč</b>	RB	<b>11,70 Kč</b>	25
X36380	<b>FITINSTOOL</b>	Nástroj na instalaci Rain Bird XFF tvarovek	<b>50,30 Kč</b>	RB		1
X17500	<b>OPERIND</b>	Indikátor provozu kapkovacího systému FX a SDI	<b>186,00 Kč</b>	RB		1

### RAIN BIRD ODVDZUSNOVACÍ /PRIVZDUSNOVACÍ VENTIL

XBER12	<b>AR Valve</b>	odvzdušňovací/přivzdušňovací ventil	<b>109,00 Kč</b>	RB		1
--------	-----------------	-------------------------------------	------------------	----	--	---

## ZAVLAŽOVACÍ ROHOŽE Eco RAIN

Model	Popis položky	Cena /Kč bez DPH	Kategorie	Cena /Kč bez DPH	ks v balení
-------	---------------	------------------	-----------	------------------	-------------

## Zavlažovací rohož EcoRAIN Root Zone

## PODPOVRCHOVÉ ZAVLAŽOVÁNÍ

## Ideální pro:

- Ploché střechy, ozeleněné střešní zahrady
- Tvarově složité, členité plochy malých rozměrů
- Úzké pásy zeleně a trávníků
- Travníky i plochy s výsadbami
- Lemy travníkových ploch a zpevněné plochy

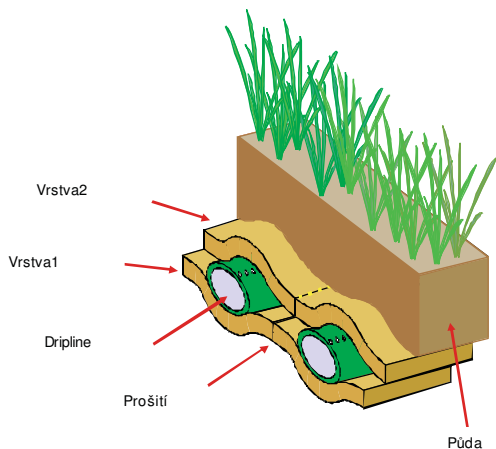

## Ceny za 1 roli 60m2

17 020,00 Kč ER

ERRZ100	EcoRAIN Root Zone 100	Zavlažovací rohož EcoRAIN role 0.80m x 75m (60m2) (objednávka do 100m2) - jednotková cena 295,- Kč/m2	17 020,00 Kč ER	1
ERRZ500	EcoRAIN Root Zone 500	Zavlažovací rohož EcoRAIN role 0.80m x 75m (60m2) (objednávka 100 - 500m2) - jednotková cena 275 Kč/m2	16 010,00 Kč ER	1
ERRZ-O-500	EcoRAIN Root Zone 500-O	Zavlažovací rohož EcoRAIN role 0.80m x 75m (60m2) (objednávka nad 500m2) - jednotková cena dle nabídky	<b>na dotaz</b> ER	1
ERRZ-CS-B	EcoRAIN pas 32 x 16barb	Navrtávací pas 32x16 barb pro kapkovací potrubí	28,00 Kč ER	1
ERRZ-CS-DB	EcoRAIN pas 16bx32 x16b	Navrtávací pas 32x16 barb pro kapkovací potrubí	49,00 Kč ER	1

## Rozměry závlahové rohože Root Zone

- 0.80 m x 75 m = 60 m<sup>2</sup> v roli

## Rozměry role :

- 1.20 m vnější průměr
- 0.40 m vnitřní průměr
- 0.42 m šířka

## Vodní kapacita rohože :

- 4 litru na m<sup>2</sup>

Hmotnost na m<sup>2</sup>:

- Suchá: cca 1 kg / m<sup>2</sup>
- Vlhká / nasycená vodou: cca 5,0 kg / m<sup>2</sup>

## Rohož / textilie







- 2 vrstvy textilie á 250 g/m<sup>2</sup> každá

## Kapkovací potrubí RB Dripline

- 16 mm vnitřní průměr / 33 mm vnější vč PP
- Vzdálenost linek Dripline: cca 35 cm

Zavlažovací rohože ECO Rain® Root Zone  
Specifikace a koncept !Koncept chráněn  
mezinárodními  
patenty !!

## TVAROVKY PRO KAPKOVACÍ POTRUBÍ 16 mm

Model	Popis položky	Cena /Kč bez DPH	Kategorie	Cena /Kč bez DPH	ks v balení
<b>Tvarovky pro kapkovací potrubí 16mm</b>					
	<b>Pro kapkovací potrubí 16mm</b>				
	<b>Pro pracovní tlak do 4atm, pro zajištění spoje doporučujeme spony CLAMP</b>				
		Cena za kus/Kč jednotlivé kusy		Cena za kus/Kč celé balení	
XLGDR50	 <b>BF-12-16</b> RAIN BIRD spojka 16x16mm, vkládaná	<b>3,20 Kč</b>	RB	<b>3,00 Kč</b>	50
XLGC050	 <b>BF-22-16</b> RAIN BIRD kolínko 16x16mm, vkládané	<b>7,40 Kč</b>	RB	<b>7,10 Kč</b>	50
XLGTE50	 <b>BF-32-16</b> RAIN BIRD T spojka 16x16x16mm, vkládaná	<b>7,40 Kč</b>	RB	<b>7,10 Kč</b>	50
XPL1126	 <b>BF-TOP (End Plug)</b> RAIN BIRD koncovka pro 16mm potrubí	<b>6,40 Kč</b>	RB	<b>6,10 Kč</b>	50
XCL017	 <b>SADA CLAMP (100)</b> zajišť. spona pro tvar. na 16mm potr. (100ks/bal)		RB	<b>660,00 Kč</b>	100
XLG7550	 <b>R34-16</b> RAIN BIRD přechodka 16mm x 3/4" AG	<b>7,40 Kč</b>	RB	<b>7,10 Kč</b>	25
XLGC07516	<b>BF-52</b> RAIN BIRD přechodka 16mm x 3/4" IG	<b>14,90 Kč</b>	RB	<b>14,20 Kč</b>	25
XLV341316	 <b>BF-62</b> RAIN BIRD ventilék 16mm x 3/4" IG	<b>42,00 Kč</b>	RB	<b>40,00 Kč</b>	10
XLV1316	 <b>BF-72</b> RAIN BIRD ventilék 16 x 16mm	<b>42,00 Kč</b>	RB	<b>40,00 Kč</b>	10
XLV13162027	 <b>BF-82</b> RAIN BIRD ventilék 16mm x 3/4" AG	<b>42,00 Kč</b>	RB	<b>40,00 Kč</b>	10
XPO102	 <b>BF-102</b> RAIN BIRD ventilék 3/4"AG x 3/4" AG	<b>32,00 Kč</b>	RB	<b>30,00 Kč</b>	25
	 <b>SADA EUROHOOK 15cm(100)</b> zajišť. bod. pro 16mm DripLine EURODRIP 15cm (100ks balení)	Cena za kus/Kč jednotlivé kusy	RB	Cena za kus/Kč celé balení	100
	<b>SADA EUROHOOK 30cm (50)</b> zajišť. bod. pro 16mm DripLine EURODRIP 30cm (50ks balení)	<b>5,50 Kč</b>	RB	<b>4,87 Kč</b>	
		<b>7,45 Kč</b>	RB	<b>6,17 Kč</b>	50

## PRVKY PRO MIKROZÁVLAHY

Model	Popis položky	Cena /Kč bez DPH	Kategorie	Cena /Kč bez DPH	ks v balení
-------	---------------	---------------------	-----------	---------------------	----------------

## VÝTOKOVÉ PRVKY MIKROZÁVLAH - KAPKOVAČE

**RAIN BIRD - řada XB-PC: Kapkovače s kompenzací tlaku, barevné kódování, samopropichovací hrot**

Model	Popis položky	Cena za kus/Kč jednotlivé kusy	Kategorie	Cena za kus/Kč celé balení	ks v balení
X68525	<b>XB-05-PC</b> kapkovač s kompenzací tlaku, 2 l/hod	<b>8,60 Kč</b>	RB	<b>8,20 Kč</b>	100
X68530	<b>XB-10-PC</b> kapkovač s kompenzací tlaku, 4 l/hod	<b>8,60 Kč</b>	RB	<b>8,20 Kč</b>	100
X68535	<b>XB-20-PC</b> kapkovač s kompenzací tlaku, 8 l/hod	<b>8,60 Kč</b>	RB	<b>8,20 Kč</b>	100
X67000	<b>XB-10-6</b> multikapkovač s kompenzací, 6 x 4 l/hod	<b>139,00 Kč</b>	RB		10
X57000	<b>EMT-6X</b> multikapkovač bez komp., 6 výst., 1/2" IG vst. závit	<b>128,00 Kč</b>	RB		10

## BESTSELLER

**ANTELCO - řada DripPets®: Veselé kapkovače s kompenzací tlaku, barevné kódování, samopropichovací hrot**



30815	<b>DripPets® PC - FROG</b> Veselý kapkovač - ŽÁBA, 4lph, s kompenzací tlaku.	<b>16,00 Kč</b>	ANT		25
30845	<b>DripPets® PC - LADYBUG</b> Veselý kapkovač - BERUŠKA, 4lph, kompenzace tlaku.	<b>16,00 Kč</b>	ANT		25

**ANTELCO - řada ASTA Drip® PC: Integrované kapkovače s kompenzací tlaku, barevné kódování, integrovaný bodec**

30735	<b>ASTA Drip® PC - 2lph</b> Bodec s integrovaným kapkovačem, 2lph, PC		ANT	<b>15,00 Kč</b>	25
30745	<b>ASTA Drip® PC - 4lph</b> Bodec s integrovaným kapkovačem, 4lph, PC		ANT	<b>15,00 Kč</b>	25
30755	<b>ASTA Drip® PC - 8lph</b> Bodec s integrovaným kapkovačem, 8lph, PC		ANT	<b>15,00 Kč</b>	25



## PRVKY PRO MIKROZÁVLAHY

Model	Popis položky	Cena /Kč bez DPH	Kategorie	Cena /Kč bez DPH	ks v balení
<b>VÝTOKOVÉ PRVKY MIKROZÁVLAH</b>					
<b><u>ANTELCO - Vari-Flow™: Mini ventilek</u></b>					
42155	<b>Vari-Flow™ MINIVLV-BARB</b> Miniventilek Vari-Flow™ - nástrčné provedení pro instalaci do spaghetti potrubí 6/4mm	Cena za kus/Kč jednotlivé kusy <b>13,00 Kč</b>	ANT	Cena za kus/Kč celé balení	50
<b><u>ANTELCO - ASTA® STAKE sestava bodec - přípojovací hadička</u></b>					
43695	<b>ASTA-STAKE ASSY 600mm</b> Bodec ASTA® STAKE s přípojovací hadičkou 600mm s konektorem. Pro připojení závitových mikrorozprašovačů XS, SXB, Micro Spray, CFd ...	<b>42,00 Kč</b>	ANT		50
<b><u>ANTELCO - řada CFd® Downspray : Inverzní mikrorozprašovače s bodcem ASTA Stake</u></b>					
17615	<b>CFd ASTA Assy - blue</b> Inverzní mikrorozprašovač CFd® s bodcem ASTA STAKE Assy, modrá tryska 1,0mm včetně 900mm propojovací hadičky a konektoru	<b>57,00 Kč</b>	ANT		25
					
<b><u>ANTELCO - řada Micro Spray Jets WINGED: Mikrorozprašovače</u></b>					
14815	<b>MicroJet Strip Spray Blue</b> Mikrorozprašovač obdélník 6m x 1m pro instalaci do PFR/RS, ASTA Stake apod.	Cena za kus/Kč jednotlivé kusy <b>6,00 Kč</b>	ANT	Cena za kus/Kč celé balení	100
<b><u>RAIN BIRD - řada XS: Mikrorozprašovače s nastavitelným průtokem</u></b>					
					
XPD13148	<b>XS-360</b> rozpraš. tryska 360st s reg. průtoku (pro PFR/RS)	Cena za kus/Kč jednotlivé kusy <b>22,00 Kč</b>	RB	Cena za kus/Kč celé balení <b>20,00 Kč</b>	10
XPD13128	<b>XS-180</b> rozpraš. tryska 180st s reg. průtoku (pro PFR/RS)	<b>22,00 Kč</b>	RB	<b>20,00 Kč</b>	10
XPD13118	<b>XS-90</b> rozpraš. tryska 90st s reg. průtoku (pro PFR/RS)	<b>22,00 Kč</b>	RB	<b>20,00 Kč</b>	10
<b><u>RAIN BIRD - řada SXB: Mikropostřikovače s jemnými pramínky a s nastavitelným průtokem</u></b>					
XPD1402	<b>SXB-360</b> paprsk. tryska 360 s reg. průtoku (pro PFR/RS)	<b>12,00 Kč</b>	RB	<b>11,00 Kč</b>	20
XPD1502	<b>SXB-180</b> paprsk. tryska 180 s reg. průtoku (pro PFR/RS)	<b>12,00 Kč</b>	RB	<b>11,00 Kč</b>	20
X64036	<b>SXB-360-025</b> 360°barbed micro-sprinkler	<b>33,00 Kč</b>	RB	<b>30,00 Kč</b>	20



# SYSTÉM PRO ZAVLAŽOVÁNÍ STROMŮ

Model	Popis položky	Cena /Kč bez DPH	Kategorie	Cena /Kč bez DPH	ks v balení
-------	---------------	---------------------	-----------	---------------------	----------------

## RAIN BIRD SYSTÉM PRO ZAVLAŽOVÁNÍ STROMŮ

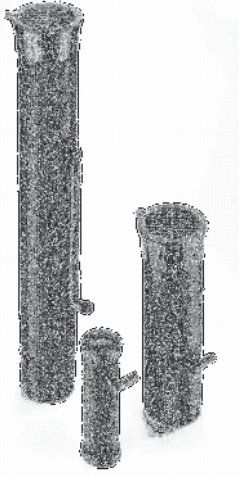

**Zavlažovací zařízení pro stromy, menší stromy a keře,  
dodáváno s bublerem 1401 přípojovacím potrubím SP 100 dl. 45cm**

Umožňuje živinám snadný přístup do kořenové zóny  
Podporuje růst kořenových systémů do hloubky  
Ideální pro městské aplikace - uzavíratelné víko  
Odvětrává kořenový systém stromů

A22430	<b>RWS-BGX</b>
A22435	<b>RWS-SOCK 6 pcs</b>
A22460	<b>RWS-M-BG</b>
A22485	<b>RWS-S-BG</b>

systém pro zavlažování stromů, RWS Standard  
filtrační plášť pro RWS-BGX ( cena za 6 kusů )  
systém pro zavlažování menších stromů, RWS Mini  
systém pro zavlažování keřů, RWS Shrub

Cena za kus/Kč  
jednotlivé kusy

**1 054,00 Kč**

RB

**895,00 Kč**

RB

**686,00 Kč**

RB

**415,00 Kč**

RB

Cena za kus/Kč

celé balení

6

8

12

20

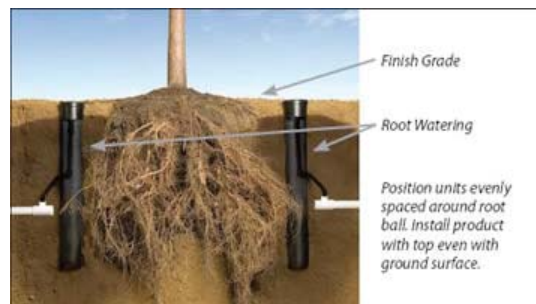

## OVLÁDACÍ SESTAVY A FILTRACE PRO MIKROZÁVLAHY

Model	Popis položky	Cena /Kč bez DPH	Kategorie	Cena /Kč bez DPH	ks v balení
<b>RAIN BIRD SESTAVA XCZ-075-PRF, XCZ-100-PRF</b>					
					
					
	<b>XCZ-075-PRF</b>				
	<b>XCZ-100-PRF</b>				
X10306	<b>XCZ-075-PRF</b>	3/4" LF sestava - LF + 3/4" filtr s reg. tl. na 2,0 bar	Cena za kus/Kč jednotlivé kusy	Cena za kus/Kč celé balení	1
X10308	<b>XCZ-100-PRF</b>	1" sestava - 100 DV + 1" filtr s reg. tlaku na 2,8 bar	<b>915,00 Kč</b>	RB	1
			<b>1 010,00 Kč</b>	RB	1

**RAIN BIRD****ANTELCO - VENTILOVÁ ŠACHTA S VESTAVĚNÝMI ELEKTROVENTILY**

Šachtice z rázuvzdorného a UV odolného materiálu s vestavenými elektroventily 24VAC  
Včetně kabelové průchodky a kabelových konektorů  
3/4" vstupní i výstupní závit - vnější závit  
Doporučený průtok elektroventilem 10-30 litru/minutu (0,6-1,80 m<sup>3</sup>/hod)  
Pracovní tlak - 3-10 barů  
Teplota prostředí 2°C až 60°C  
Elektrické parametry solenoidu - 24VAC, spínací proud 0,32A, přídržný proud 0,26A/ 50Hz

Optimální pro mikrozávlahy

eZvalve 4

ventilová šachtice s 4x 3/4" elektroventily

Cena za kus/Kč  
jednotlivé kusyCena za kus/Kč  
celé balení**2 495,00 Kč** ANT

1

**RAIN BIRD REGULÁTORY TLAKU**A8860015  
A8860020  
A8860025  
A8860030  
A8860040  
A8860050**PSI M15**  
**PSI M20**  
**PSI M25**  
**PSI M30**  
**PSI M40**  
**PSI M50**regulátor tlaku - 1,05 atm výstup (0,45-5m<sup>3</sup>/hod)  
regulátor tlaku - 1,40 atm výstup (0,45-5m<sup>3</sup>/hod)  
regulátor tlaku - 1,75 atm výstup (0,45-5m<sup>3</sup>/hod)  
regulátor tlaku - 2,10 atm výstup (0,45-5m<sup>3</sup>/hod)  
regulátor tlaku - 2,80 atm výstup (0,45-5m<sup>3</sup>/hod)  
regulátor tlaku - 3,50 atm výstup (0,45-5m<sup>3</sup>/hod)**409,00 Kč**  
**409,00 Kč**  
**409,00 Kč**  
**409,00 Kč**  
**409,00 Kč**  
**409,00 Kč**RB  
RB  
RB  
RB  
RB  
RB1  
1  
1  
1  
1  
1

X13000

**PRF-075-RBY**3/4" filtr s regulací tlaku, výstup 2.0 baru,  
síto 75 mikronůCena za kus/Kč  
jednotlivé kusyCena za kus/Kč  
celé balení**453,00 Kč**

RB

5

X13013

**PRF-100-RBY**1" filtr s regulací tlaku, výstup 2.8 baru,  
síto 75 mikronů**522,00 Kč**

RB

5

**RAIN BIRD KOŠOVÉ SÍTOVÉ FILTRY**X14132  
X14134**QKCHK-100**  
**QKCHK-100M**Košový síťový filtr 75 mikronů/ 1" AG  
Náhradní síto pro košový síťový filtr 150 mikronů**1 375,00 Kč**  
**594,00 Kč**RB  
RB6  
6



## FILTRACE VODY

Model	Popis položky	Cena /Kč bez DPH	Kategorie	Cena /Kč bez DPH	ks v balení
<b>PLASTOVÉ FILTRY PALA A AK PN6 3/4" - 2"</b>					
Filtr PALA 3/4"	filtr plastový 3/4" s vněj. závitem, 120 mesh, PN 6	596,00 Kč	RB		1
Filtr PALA 1"	filtr plastový 1" s vněj. závitem, 120 mesh, PN 6	596,00 Kč	RB		1
Filtr AK 5/4"	filtr plastový 5/4" s vněj. závitem, 120 mesh, PN 6	893,00 Kč	RB		1
Filtr AK 6/4"	filtr plastový 6/4" s vněj. závitem, 120 mesh, PN 6	1 117,00 Kč	RB		1
Filtr AK 2" AG	filtr plastový 2" s vněj. závitem, 80 mesh, PN 6	2 492,00 Kč	RB		1
Síto 1" BLK	SÍTO náhradní 3/4" a 1", 80 mesh, BLACK	99,00 Kč	RB		1
Síto 1" RED	SÍTO náhradní 3/4" a 1", 120 mesh, RED	99,00 Kč	RB		1
Síto 5/4" BLK	SÍTO náhradní 5/4", 80 mesh, BLACK	119,00 Kč	RB		1
Síto 5/4" RED	SÍTO náhradní 5/4", 120 mesh, RED	119,00 Kč	RB		1
Síto 6/4" BLK	SÍTO náhradní 6/4", 80 mesh, BLACK	129,00 Kč	RB		1
Síto 6/4" RED	SÍTO náhradní 6/4", 120 mesh, RED	149,00 Kč	RB		1

### VYSOKOPRŮTOKOVÉ PLASTOVÉ FILTRY RAIN BIRD PN8 3/4" - 2"



Disc &amp; Screen Filters

Závlahové filtry z rázuvzdorného materiálu s diskovou nebo síťovou vložkou 130 mikronů

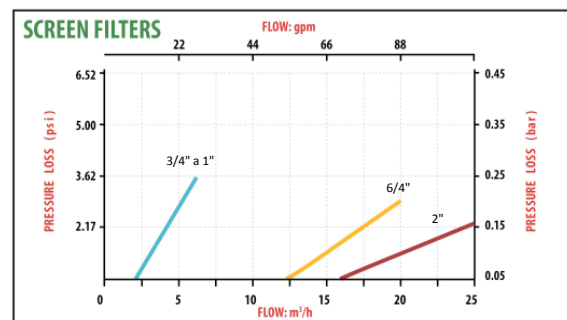
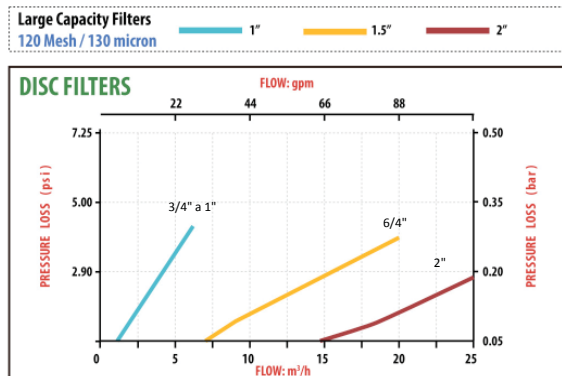

X14608	Filtr RAIN BIRD ILCRBY075S	filtr SÍTOVÝ 3/4" s vněj. závitem, 130 mikronů, PN8	596,00 Kč	RB	1
X14609	Filtr RAINBIRD ILCRBY075D	filtr DISKOVÝ 3/4" s vněj. závitem, 130 mikronů, PN8	596,00 Kč	RB	1
X14610	Filtr RAINBIRD ILCRBY100S	filtr SÍTOVÝ 1" s vněj. závitem, 130 mikronů, PN8	596,00 Kč	RB	1
X14611	Filtr RAINBIRD ILCRBY100D	filtr DISKOVÝ 1" s vněj. závitem, 130 mikronů, PN8	596,00 Kč	RB	1
X14612	Filtr RAINBIRD ILCRBY150S	filtr SÍTOVÝ 6/4" s vněj. závitem, 130 mikronů, PN8	936,00 Kč	RB	1
X14613	Filtr RAINBIRD ILCRBY150D	filtr DISKOVÝ 6/4" s vněj. závitem, 130 mikronů, PN8	936,00 Kč	RB	1
X14614	Filtr RAINBIRD ILCRBY200S	filtr SÍTOVÝ 2" s vněj. závitem, 130 mikronů, PN8	2 492,00 Kč	RB	1
X14615	Filtr RAINBIRD ILCRBY200D	filtr DISKOVÝ 2" s vněj. závitem, 130 mikronů, PN8	2 492,00 Kč	RB	1

### OCELOVÉ FILTRY AMIAD PN10 DN50 - DN150



2" In-Line 3B-2



3" In-Line 3B-3



8" In-Line 3B-8B

Filtr AMIAD 2" AG	filtr ocel., epoxid. lak, 2" s vněj. závitem, 80 mesh	10 992,00 Kč	AM	1
Filtr AMIAD 3"	filtr ocel., epoxid. lak, 3", vnější závit, 80 mesh	17 460,00 Kč	AM	1
Filtr AMIAD 80F	filtr ocel., epoxid. lak, DN 80, příruba, 80 mesh	17 460,00 Kč	AM	1
Filtr AMIAD 100F	filtr ocel., epox. lak, DN 100, europříruba, 80 mesh	39 760,00 Kč	AM	1
Filtr AMIAD 150F	filtr ocel., epox. lak, DN 150, europříruba, 80 mesh	49 490,00 Kč	AM	1

## FILTRACE VODY

Model	Popis položky	Cena /Kč bez DPH	Kategorie	Cena /Kč bez DPH	ks v balení
-------	---------------	---------------------	-----------	---------------------	----------------

### AUTOMATICKÉ FILTRY HONEYWELL

F74C



Filtry se zpětným proplachem F74C zajišťují nepřetržitou dodávku filtrované vody. Jemné filtrační sítko redukuje množství cizích částic ve vodě, například úlomků rzi, konopných vláken nebo písečných zrněk. Jemné filtry F74C jsou vhodné na modernizaci a obnovu stávajících vodovodních soustav v budovách, kde se vyměňují staré filtry. Filtry F74C mohou být osazeny automatickou jednotkou zpětného proplachu Z11S nebo Z74A, zajišťující propláchnutí filtračního sítka v předem nastaveném intervalu.

F74C-1AD  
F74C-11/4AD

filtr se zpětným proplach. F74C s 1" vněj.závitem  
filtr se zpětným proplach. F74C s 11/4" vněj.závitem

na dotaz HW  
na dotaz HW

F76S



Filtry se zpětným proplachem F76S zajišťují nepřetržitou dodávku filtrované vody. Jemné filtrační sítko redukuje množství cizích částic ve vodě, například úlomků rzi nebo písečných zrněk. Filtry F76S jsou osazeny novou patentovanou technologií "Double Spin", která zaručuje bezproblémový chod a maximální účinnost při zpětném proplachu.

F76S-1AD  
F76S-11/4AD  
F76S-11/2AD  
F76S-2AD

filtr se zpětným proplachem F76S s 1" AG  
filtr se zpětným proplachem F74C s 5/4" AG  
filtr se zpětným proplachem F74C s 6/4" AG  
filtr se zpětným proplachem F76S s 2" AG

na dotaz HW  
na dotaz HW  
na dotaz HW  
na dotaz HW

### AUTOMATICKÉ JEDNOTKY PROPLACHU - FILTRY HONEYWELL



Automatická jednotka Z74S zajišťuje samočinné čištění filtračního sítka všech filtrů se zpětným proplachem, filtrů se zpětným proplachem s vestavěným redukčním ventilem a domovních filtračních stanic firmy Honeywell -Braukmann. Interval mezi jednotlivými proplachy je nastavitelný v šestnácti krocích od 4 minut do 3 měsíců. Jednotka Z74S je vybavena bezpečnostní funkcí pro případ výpadku elektrického napájení během proplachování a nabízí navíc možnost ručního spuštění zpětného proplachu. Jednotka umožňuje připojení diferenčního tlakového spínače pro ovládání proplachu zvýšeným rozdílem tlaku před a za filtrem při zanesení sítka. Jednotku lze navíc ovládat dálkově za současného snímání polohy kulového kohoutu.

Z74S-AN

automat. jedn. proplachu pro F74C a F76S/230V

na dotaz HW

DDS-76

diferenční tlakový spínač pro F76S

na dotaz HW



# ČERPAČÍ TECHNIKA

Model	Popis položky	Cena /Kč bez DPH	Kategorie	Cena /Kč bez DPH	ks v balení
-------	---------------	------------------	-----------	------------------	-------------

**Firma ITTEC zajistí návrh a dodávku jednotlivých čerpadel, i kompletních čerpacích stanic.  
Pro aktuální informace nás neváhejte kontaktovat.  
Požádejte nás o vypracování cenové nabídky !**



## ITTEC DOPORUČUJE

### 5" PONORNÁ ČERPADLA VN



Vynikající nerezová čerpadla pro 6" a větší studny nebo nádrže  
Nový standard s ohledem na účinnost a čerpaný standard  
Pokroková technologie ve výkonu a spolehlivosti  
Celonerezové provedení  
Odnímatelný síťový kabel  
Odnímatelný plovákový spínač  
Robustní hřídel motoru  
Dvojitě mechanické těsnění

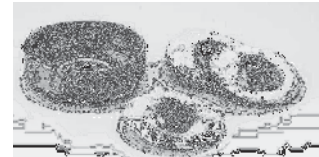

180866580	<b>VN 3/6</b>	Ponorné čerpadlo 0,75 kW 230V 3m3/hod 4,7 barů	<b>8 801,65 Kč</b>	VN	1
18086658	<b>VN 3/7</b>	Ponorné čerpadlo 0,9 kW 230V 3m3/hod 5,5 barů	<b>10 196,87 Kč</b>	VN	1
18086657	<b>VN 5/5</b>	Ponorné čerpadlo 0,9 kW 230V 5m3/hod 4,2 barů	<b>9 407,30 Kč</b>	VN	1
1808665	<b>VN 9/9T</b>	Ponorné čerpadlo 3 kW 400V 11m3/hod 7,0 barů <b>VHODNÉ PRO ZÁVLAHU NA FOTBALOVÉM HRÍŠTI</b>	<b>22 759,73 Kč</b>	VN	1

### PRŮTOKOVÝ SPÍNAČ JEDNOFÁZOVÝCH ČERPADEL BRIO



Univerzální ovládací jednotka pro automatický provoz čerpadla.  
Integrovaná zpětná klapka  
Možnost vertikální i horizontální instalace  
Integrovaná ochrana proti běhu na sucho  
Kontrolní manometr  
Automatický restart  
Krytí IP 65

Napětí : U = 1x230 V  
Nastavitelný zapínací tlak: P = 1 - 3,5 bar  
Maximální tlak v systému: P = 10 barů  
Maximální průtok: Q = 4,8 m3/hod  
Maximální proud: I = 12 A

#### BRIO 2000MT

Univerzální ovládací jednotka s automatickým restartem při nedostatku vody ve zdroji

**1 535,00 Kč** CT

## ČERPAČÍ TECHNIKA - PŘÍSLUŠENSTVÍ

Model	Popis položky	Cena /Kč bez DPH	Kategorie	Cena /Kč bez DPH	ks v balení
<b>TLAKOVÉ SPÍNAČE + MOTOROVÉ SPOUŠTĚČE</b>					
JTS 1-5	jednofázový tlakový spínač 1-5 bar	307,00 Kč	CT		
JTS 3-12	jednofázový tlakový spínač 3-12 bar	307,00 Kč	CT		
TTS 1-5	třífázový tlakový spínač 1-5 bar	325,00 Kč	CT		
TTS 3-12	třífázový tlakový spínač 3-12 bar	325,00 Kč	CT		
SKS 1,5-10	smršťovací kabelová spojka 1,5-10 mm	262,00 Kč	CT		
MS 230V 6-10A	motorový spouštěč 230 V 6-10 A	849,00 Kč	CT		
MS 230V 10-16A	motorový spouštěč 230 V 10-16 A	849,00 Kč	CT		
MS 400V 2,5-4A	motorový spouštěč 400 V 2,5-4 A	970,00 Kč	CT		
MS 400V 4-6,3A	motorový spouštěč 400 V 4-6,3 A	970,00 Kč	CT		
Z-R24/ 230V	stykač pro spínání, jednofáz., pro spínání čerp.ovl.j.	824,00 Kč	CT		
Z-CH24/ 400V	stykač pro spínání, třífázový, pro spínání čerp.ovl.jed.	957,00 Kč	CT		

## TLAKOVÉ NÁDOBY A PŘÍSLUŠENSTVÍ

TN 25	tlaková nádoba 25 l	1 079,00 Kč	CT		
TN 50	tlaková nádoba 50 l	3 141,00 Kč	CT		
5WA 92mm	5-ti cestná armatura 92mm	229,00 Kč	CT		
MANO-SIDE 10B	manometr boční do 10 barů	104,00 Kč	CT		
MANO-REAR 10B	manometr zadní do 10 barů	121,00 Kč	CT		
PS 5m	plovákový spínač 5m	275,00 Kč	CT		
PS 10m	plovákový spínač 10m	448,00 Kč	CT		
PS 15m	plovákový spínač 15m	570,00 Kč	CT		
PZ	plovákové závaží	72,00 Kč	CT		
FLEX 1"/300	flexo hadice 1" x 300	242,00 Kč	CT		
FLEX 1"/300 ELBOW	flexo hadice 1" x 300 koleno	242,00 Kč	CT		
FLEX 1"/500	flexo hadice 1" x 500	303,00 Kč	CT		
FLEX 1"/500 ELBOW	flexo hadice 1" x 500 koleno	303,00 Kč	CT		
FLEX 1"/800	flexo hadice 1" x 800	363,00 Kč	CT		
FLEX 1"/800 ELBOW	flexo hadice 1" x 800 koleno	363,00 Kč	CT		



## ZPĚTNÉ KLAPKY

ZK	Zpětná klapka 1/2"	mosazná zpětná klapka 1/2" (klapka plast)	69,00 Kč	CT	
ZK	Zpětná klapka 3/4"	mosazná zpětná klapka 3/4" (klapka plast)	92,00 Kč	CT	
ZK	Zpětná klapka 1"	mosazná zpětná klapka 1" (klapka plast)	138,00 Kč	CT	
ZK	Zpětná klapka 5/4"	mosazná zpětná klapka 5/4" (klapka plast)	196,00 Kč	CT	
ZK	Zpětná klapka 6/4"	mosazná zpětná klapka 6/4" (klapka plast)	254,00 Kč	CT	
ZK	Zpětná klapka 2"	mosazná zpětná klapka 2" (klapka plast)	334,00 Kč	CT	
ZK	Zpětná klapka 3/4" MOS	mosazná zpětná klapka 3/4" (klapka mosaz)	230,00 Kč	CT	
ZK	Zpětná klapka 1" MOS	mosazná zpětná klapka 1" (klapka mosaz)	323,00 Kč	CT	
ZK	Zpětná klapka 5/4" MOS	mosazná zpětná klapka 5/4" (klapka mosaz)	492,00 Kč	CT	

## SACÍ KOŠE

SK	Sací koš 3/4"	mosazný sací koš 3/4"	111,00 Kč	CT	
SK	Sací koš 1"	mosazný sací koš 1"	138,00 Kč	CT	
SK	Sací koš 5/4"	mosazný sací koš 5/4"	196,00 Kč	CT	
SK	Sací koš 6/4"	mosazný sací koš 6/4"	242,00 Kč	CT	
SK	Sací koš 2"	mosazný sací koš 2"	334,00 Kč	CT	

## KABELY A LANA K ČERPADLŮM

Kabel Titanex 3x1,5	el. kabel k čerpadlu, cena za 1 běžný metr	29,00 Kč	CT		
Kabel Titanex 3x2,5	el. kabel k čerpadlu, cena za 1 běžný metr	38,00 Kč	CT		
Kabel Titanex 5x1,5	el. kabel k čerpadlu, cena za 1 běžný metr	44,00 Kč	CT		
Kabel Titanex 5x2,5	el. kabel k čerpadlu, cena za 1 běžný metr	65,00 Kč	CT		
Závěsné lano 5 mm	závěsné lano k ponor. čerp., cena za 1 běžný metr	10,00 Kč	CT		
Závěsné lano 6 mm	závěsné lano k ponor. čerp., cena za 1 běžný metr	12,00 Kč	CT		

## DOPLŇKY

Model	Popis položky	Cena /Kč bez DPH	Kategorie	Cena za kus /Kč celé balení	ks v balení
<b>VYTYČOVACÍ PRAPORKY RAIN BIRD</b>					
				Cena za kus/Kč jednotlivé kusy	Cena za kus/Kč celé balení
Marker Flags GREEN	RAIN BIRD Vytyčovací praporky-zelená	10,00 Kč	RB	5,45 Kč	100
Marker Flags WHITE	RAIN BIRD Vytyčovací praporky - bílá	10,00 Kč	RB	5,45 Kč	100
Marker Flags LIME GLOW	RAIN BIRD Vytyč. praporky- žlutá signální	10,00 Kč	RB	5,45 Kč	100
Marker Flags ORANGE GLOW	RAIN BIRD Vytyč. prap.- oranž signální	10,00 Kč	RB	5,45 Kč	100
Marker Flags SILVER	RAIN BIRD Vytyč. prap. - stříbrná reflexní	10,00 Kč	RB	5,45 Kč	100
Marker Flags PINK GLOW	RAIN BIRD Vytyč. prap.- růžová signální	10,00 Kč	RB	5,45 Kč	100
Marker Flags PURPLE	RAIN BIRD Vytyčovací praporky - fialová	10,00 Kč	RB	5,45 Kč	100
Marker Flags YELLOW	RAIN BIRD Vytyčovací praporky - žlutá	10,00 Kč	RB	5,45 Kč	100
Marker Flags BLUE	RAIN BIRD Vytyčovací praporky- modrá	10,00 Kč	RB	5,45 Kč	100
Marker Flags RED GLOW	RAIN BIRD Vytyč. prap.- červená signální	10,00 Kč	RB	5,45 Kč	100



## ZAHRADNÍ PROGRAM REHAU

REH Quattroflex Top 1/2" 20m	Zahradní hadice 1/2" 20m řady PREMIUM	864,45 Kč	RE		1
REH Quattroflex Top 3/4" 25m	Zahradní hadice 3/4" 25m řady PREMIUM	2 031,45 Kč	RE		1
REH Pro Line Gelb 1/2" 30m	Zahradní hadice 1/2" 30m	658,93 Kč	RE		1
REH Pro Line Gelb 3/4" 25m	Zahradní hadice 3/4" 25m Vynikající kvalita, záruka	933,49 Kč	RE		1
REH Carrier Comfort	COMFORT vozík na hadici z plastu	1 202,78 Kč	RE		1
REH Spray PREMIUM	Multifunkční postřikovací pistole PROFÍ mosaz/plast	268,84 Kč	RE		1
REH Jet PREMIUM	Nastavitelná postole Jet PROFÍ mosaz/plast	225,83 Kč	RE		1
REH CPL 12 COMFORT	REHAU COMFORT rychlospojka pro hadice 1/2"	43,01 Kč	RE		10
REH CPL 34 COMFORT	REHAU COMFORT rychlospojka pro hadice 3/4"	59,15 Kč	RE		10
REH CPL 12 STOP COMFORT	REHAU COMFORT stopspojka 1/2"	45,17 Kč	RE		10
REH CPL 34 STOP COMFORT	REHAU COMFORT stopspojka 3/4"	64,52 Kč	RE		10
REH CPL 1234VLV COMFORT	REHAU COMFORT přípojka ke kohoutku	32,26 Kč	RE		10

Ostatní výrobky z katalogu Zahradního programu Rehau na objednávku nebo dle aktuální nabídky na eshopu [www.eshop.ittec.cz](http://www.eshop.ittec.cz)



## RAIN BIRD RB-IS - VODNÍ GEL



Vodní gel Rain Bird - IS je v podstatě voda vázaná ve formě gelu. Ideální řešení pro venkovní zeleň i interiérové rostliny. Vázaná voda je uvolňována plynule a pozvolna činností půdních bakterií po dobu až 30 resp. 90 dní. Eliminuje vypařování, erozi a zasolování půdy. Velmi vhodné pro závěsné květináky a nádobovou/kontejnerovou zeleň, která je obtížně přístupná.



## ZVÝHODNĚNÉ VELKOBOCHODNÍ KARTONOVÉ BALENÍ !!

S19935	RB-IS 2" GEL / 30D	30 denní vodní gel - RB-IS	57,00 Kč	RB	1
S10030	RB-IS 3" GEL / 90D	90 denní vodní gel - RB-IS	96,00 Kč	RB	1
	BOX RB-IS 2" GEL / 30D (48)	BOX 30 denní vodní gel - RB-IS 48ks	2 472,00 Kč	RB	48
	BOX RB-IS 3" GEL / 90D (20)	BOX 90 denní vodní gel - RB-IS 20ks	1 775,00 Kč	RB	20

## ŠROUBOVACÍ TVAROVKY NA PE POTRUBÍ

Model	Popis položky	Cena /Kč bez DPH	Kategorie	Cena /Kč bez DPH	ks v balení
<b>UNIDELTA NAVRTÁVACÍ PAS - UNI 1019</b>					
					
1019-2512	UNIDELTA Pas 25x1/2"	UNIDELTA 25x1/2" navrtávací pas/PN6	30,00 Kč	A	180
1019-3212	UNIDELTA Pas 32x1/2"	UNIDELTA 32x1/2" navrtávací pas/PN6	37,00 Kč	A	140
1019-4012	UNIDELTA Pas 40x1/2"	UNIDELTA 40x1/2" navrtávací pas/PN6	48,00 Kč	A	110
1019-5012	UNIDELTA Pas 50x1/2"	UNIDELTA 50x1/2" navrtávací pas/PN6	53,00 Kč	A	80
1019-6312	UNIDELTA Pas 63x1/2"	UNIDELTA 63x1/2" navrtávací pas/PN6	67,00 Kč	A	55
1019-2534	UNIDELTA Pas 25x3/4"	UNIDELTA 25x3/4" navrtávací pas/PN6	30,00 Kč	A	180
1019-3234	UNIDELTA Pas 32x3/4"	UNIDELTA 32x3/4" navrtávací pas/PN6	37,00 Kč	A	140
1019-4034	UNIDELTA Pas 40x3/4"	UNIDELTA 40x3/4" navrtávací pas/PN6	48,00 Kč	A	110
1019-5034	UNIDELTA Pas 50x3/4"	UNIDELTA 50x3/4" navrtávací pas/PN6	53,00 Kč	A	80
1019-6334	UNIDELTA Pas 63x3/4"	UNIDELTA 63x3/4" navrtávací pas/PN6	67,00 Kč	A	55
<b>UNIDELTA SPOJKA - UNI 1001</b>					
					
1001-25	UNIDELTA Spojka 25	UNIDELTA 25 spojka přímá/PN16	60,00 Kč	A	150
1001-32	UNIDELTA Spojka 32	UNIDELTA 32 spojka přímá/PN16	77,00 Kč	A	100
1001-40	UNIDELTA Spojka 40	UNIDELTA 40 spojka přímá/PN16	132,00 Kč	A	50
1001-50	UNIDELTA Spojka 50	UNIDELTA 50 spojka přímá/PN16	179,00 Kč	A	25
1001-63	UNIDELTA Spojka 63	UNIDELTA 63 spojka přímá/PN16	247,00 Kč	A	15
<b>UNIDELTA PŘECHODKA D x VNĚJŠÍ ZÁVIT - UNI 1003</b>					
					
1003-2534	UNIDELTA PAG 25x3/4"	UNIDELTA 25x3/4"AG přech. přímá, vněj. z./PN16	35,00 Kč	A	240
1003-2510	UNIDELTA PAG 25x1"	UNIDELTA 25x1"AG přech. přímá, vněj. z./PN16	35,00 Kč	A	220
1003-3234	UNIDELTA PAG 32x3/4"	UNIDELTA 32x3/4"AG přech. přímá, vněj. z./PN16	42,00 Kč	A	160
1003-3210	UNIDELTA PAG 32x1"	UNIDELTA 32x1"AG přech. přímá, vněj. z./PN16	42,00 Kč	A	160
1003-3254	UNIDELTA PAG 32x5/4"	UNIDELTA 32x5/4"AG přech. přímá, vněj. z./PN16	48,00 Kč	A	150
1003-4010	UNIDELTA PAG 40x1"	UNIDELTA 40x1"AG přech. přímá, vněj. z./PN16	81,00 Kč	A	90
1003-4054	UNIDELTA PAG 40x5/4"	UNIDELTA 40x5/4"AG přech. přímá, vněj. z./PN16	81,00 Kč	A	85
1003-5054	UNIDELTA PAG 50x5/4"	UNIDELTA 50x5/4"AG přech. přímá, vněj. z./PN16	106,00 Kč	A	50
1003-5064	UNIDELTA PAG 50x6/4"	UNIDELTA 50x6/4"AG přech. přímá, vněj. z./PN16	106,00 Kč	A	50
1003-6364	UNIDELTA PAG 63x6/4"	UNIDELTA 63x6/4"AG přech. přímá, vněj. z./PN16	150,00 Kč	A	28
1003-6320	UNIDELTA PAG 63x2"	UNIDELTA 63x2"AG přech. přímá, vněj. z./PN16	150,00 Kč	A	28
1003-7520	UNIDELTA PAG 75x2"	UNIDELTA 75x2"AG přech. přímá, vněj. z./PN16	301,00 Kč	A	18

## ŠROUBOVACÍ TVAROVKY NA PE POTRUBÍ

Model	Popis položky	Cena /Kč bez DPH	Kategorie	Cena /Kč bez DPH	ks v balení
<b>UNIDELTA PŘECHODKA D x VNITŘNÍ ZÁVIT - UNI 1004</b>					
					
1004-2534	UNIDELTA PIG 25x3/4"	UNIDELTA 25x3/4"IG přech. přímá, vnitř. z./PN16	36,00 Kč	A	220
1004-2510	UNIDELTA PIG 25x1"	UNIDELTA 25x1"IG přech. přímá, vnitř. z./PN16	36,00 Kč	A	200
1004-3234	UNIDELTA PIG 32x3/4"	UNIDELTA 32x3/4"IG přech. přímá, vnitř. z./PN16	47,00 Kč	A	150
1004-3210	UNIDELTA PIG 32x1"	UNIDELTA 32x1"IG přech. přímá, vnitř. z./PN16	47,00 Kč	A	150
1004-4010	UNIDELTA PIG 40x1"	UNIDELTA 40x1"IG přech. přímá, vnitř. z./PN16	75,00 Kč	A	85
1004-4054	UNIDELTA PIG 40x5/4"	UNIDELTA 40x5/4"IG přech. přímá, vnitř. z./PN16	75,00 Kč	A	85
1004-4064	UNIDELTA PIG 40x6/4"	UNIDELTA 40x6/4"IG přech. přímá, vnitř. z./PN16	75,00 Kč	A	85
1004-5064	UNIDELTA PIG 50x6/4"	UNIDELTA 50x6/4"IG přech. přímá, vnitř. z./PN16	107,00 Kč	A	50
1004-6364	UNIDELTA PIG 63x6/4"	UNIDELTA 63x6/4"IG přech. přímá, vnitř. z./PN16	150,00 Kč	A	28
1004-6320	UNIDELTA PIG 63x2"	UNIDELTA 63x2"IG přech. přímá, vnitř. z./PN16	150,00 Kč	A	28
<b>UNIDELTA REDUKOVANÁ SPOJKA - UNI 1002</b>					
					
1002-2520	UNIDELTA Red 25x20	UNIDELTA 25x20 redukována spojka/PN16	58,00 Kč	A	170
1002-3225	UNIDELTA Red 32x25	UNIDELTA 32x25 redukována spojka/PN16	74,00 Kč	A	110
1002-4025	UNIDELTA Red 40x25	UNIDELTA 40x25 redukována spojka/PN16	128,00 Kč	A	65
1002-4032	UNIDELTA Red 40x32	UNIDELTA 40x32 redukována spojka/PN16	128,00 Kč	A	65
1002-5040	UNIDELTA Red 50x40	UNIDELTA 50x40 redukována spojka/PN16	165,00 Kč	A	30
1002-5032	UNIDELTA Red 50x32	UNIDELTA 50x32 redukována spojka/PN16	165,00 Kč	A	40
1002-6340	UNIDELTA Red 63x40	UNIDELTA 63x40 redukována spojka/PN16	233,00 Kč	A	25
1002-6350	UNIDELTA Red 63x50	UNIDELTA 63x50 redukována spojka/PN16	233,00 Kč	A	19
<b>UNIDELTA ZÁTKA - UNI 1012</b>					
					
1012-25	UNIDELTA Zátka 25	UNIDELTA 25 zátka/PN16	40,00 Kč	A	250
1012-32	UNIDELTA Zátka 32	UNIDELTA 32 zátka/PN16	49,00 Kč	A	170
1012-40	UNIDELTA Zátka 40	UNIDELTA 40 zátka/PN16	81,00 Kč	A	100
1012-50	UNIDELTA Zátka 50	UNIDELTA 50 zátka/PN16	120,00 Kč	A	55
1012-63	UNIDELTA Zátka 63	UNIDELTA 63 zátka/PN16	163,00 Kč	A	30

## ŠROUBOVACÍ TVAROVKY NA PE POTRUBÍ

Model	Popis položky	Kategorie	Cena /Kč bez DPH	ks v balení	
<b>UNIDELTA KOLENO - UNI 1006</b>					
					
<b>1006-25</b>	<b>UNIDELTA Koleno 25</b>	UNIDELTA 25 koleno/PN16	<b>64,00 Kč</b>	A	140
<b>1006-32</b>	<b>UNIDELTA Koleno 32</b>	UNIDELTA 32 koleno/PN16	<b>80,00 Kč</b>	A	90
<b>1006-40</b>	<b>UNIDELTA Koleno 40</b>	UNIDELTA 40 koleno/PN16	<b>137,00 Kč</b>	A	45
<b>1006-50</b>	<b>UNIDELTA Koleno 50</b>	UNIDELTA 50 koleno/PN16	<b>193,00 Kč</b>	A	25
<b>1006-63</b>	<b>UNIDELTA Koleno 63</b>	UNIDELTA 63 koleno/PN16	<b>311,00 Kč</b>	A	13
<b>1006-75</b>	<b>UNIDELTA Koleno 75</b>	UNIDELTA 75 koleno/PN16	<b>450,00 Kč</b>	A	9
<b>UNIDELTA KOLENO D x VNITŘNÍ ZÁVIT - UNI 1009</b>					
					
<b>1009-2534</b>	<b>UNIDELTA KIG 25-3/4"</b>	UNIDELTA 25x3/4" přech. koleno, vnitř. z./PN16	<b>50,00 Kč</b>	A	200
<b>1009-3234</b>	<b>UNIDELTA KIG 32-3/4"</b>	UNIDELTA 32x3/4" přech. koleno, vnitř. z./PN16	<b>58,00 Kč</b>	A	130
<b>1009-3210</b>	<b>UNIDELTA KIG 32-1"</b>	UNIDELTA 32x1" přech. koleno, vnitř. z./PN16	<b>58,00 Kč</b>	A	130
<b>1009-4054</b>	<b>UNIDELTA KIG 40-5/4"</b>	UNIDELTA 40x5/4" přech. koleno, vnitř. z./PN16	<b>114,00 Kč</b>	A	60
<b>1009-5064</b>	<b>UNIDELTA KIG 50-6/4"</b>	UNIDELTA 50x6/4" přech. koleno, vnitř. z./PN16	<b>176,00 Kč</b>	A	32
<b>1009-6320</b>	<b>UNIDELTA KIG 63-2"</b>	UNIDELTA 63x2" přech. koleno, vnitř. z./PN16	<b>235,00 Kč</b>	A	17
<b>UNIDELTA KOLENO D x VNĚJŠÍ ZÁVIT - UNI 1008</b>					
					
<b>1008-2534</b>	<b>UNIDELTA KAG 25-3/4"</b>	UNIDELTA 25x3/4" přechod koleno, vněj. z./PN16	<b>42,00 Kč</b>	A	220
<b>1008-2510</b>	<b>UNIDELTA KAG 25-1"</b>	UNIDELTA 25x1" přechod koleno, vněj. z./PN16	<b>42,00 Kč</b>	A	200
<b>1008-3210</b>	<b>UNIDELTA KAG 32-1"</b>	UNIDELTA 32x1" přechod koleno, vněj. z./PN16	<b>55,00 Kč</b>	A	130
<b>1008-3254</b>	<b>UNIDELTA KAG 32-5/4"</b>	UNIDELTA 32x5/4" přechod koleno, vněj. z./PN16	<b>55,00 Kč</b>	A	130
<b>1008-4054</b>	<b>UNIDELTA KAG 40-5/4"</b>	UNIDELTA 40x5/4" přechod koleno, vněj. z./PN16	<b>88,00 Kč</b>	A	70
<b>1008-5064</b>	<b>UNIDELTA KAG 50-6/4"</b>	UNIDELTA 50x6/4" přechod koleno, vněj. z./PN16	<b>120,00 Kč</b>	A	38
<b>1008-6320</b>	<b>UNIDELTA KAG 63-2"</b>	UNIDELTA 63x2" přechod koleno, vněj. z./PN16	<b>200,00 Kč</b>	A	20



## ŠROUBOVACÍ TVAROVKY NA PE POTRUBÍ

Model	Popis položky	Cena /Kč bez DPH	Kategorie	Cena /Kč bez DPH	ks v balení
<b>UNIDELTA T-KUS - UNI 1005</b>					
					
1005-25	UNIDELTA T 25	UNIDELTA 25 T-kus/PN16	91,00 Kč	A	80
1005-32	UNIDELTA T 32	UNIDELTA 32 T-kus/PN16	116,00 Kč	A	50
1005-40	UNIDELTA T 40	UNIDELTA 40 T-kus/PN16	193,00 Kč	A	45
1005-50	UNIDELTA T 50	UNIDELTA 50 T-kus/PN16	277,00 Kč	A	25
1005-63	UNIDELTA T 63	UNIDELTA 63 T-kus/PN16	408,00 Kč	A	13
1005-75	UNIDELTA T 75	UNIDELTA 75 T-kus/PN16	672,00 Kč	A	9
1005-2532	UNIDELTA T 25x32x25	UNIDELTA 25x32x25 T-kus/PN16	117,00 Kč	A	70
<b>UNIDELTA T-KUS S VNITŘNÍM ZÁVITEM NA ODBOČCE - UNI 1007</b>					
					
1007-2534	UNIDELTA TIG 25x3/4"x25	UNIDELTA 25x3/4"x25 T-vnitř.z. na odbočce/PN16	70,00 Kč	A	100
1007-2510	UNIDELTA TIG 25x1"x25	UNIDELTA 25x1"x25 T-vnitř.z. na odbočce/PN16	79,00 Kč	A	100
1007-3210	UNIDELTA TIG 32x1"x32	UNIDELTA 32x1"x32 T-vnitř.z. na odbočce/PN16	91,00 Kč	A	65
1007-4010	UNIDELTA TIG 40x1"x40	UNIDELTA 40x1"x40 T-vnitř.z. na odbočce/PN16	165,00 Kč	A	35
1007-4054	UNIDELTA TIG 40x5/4"x40	UNIDELTA 40x5/4"x40 T-vnitř.z. na odbočce/PN16	165,00 Kč	A	35
1007-5064	UNIDELTA TIG 50x6/4"x50	UNIDELTA 50x6/4"x50 T-vnitř.z. na odbočce/PN16	231,00 Kč	A	20
1007-6320	UNIDELTA TIG 63x2"x63	UNIDELTA 63x2"x63 T-vnitř.z. na odbočce/PN16	341,00 Kč	A	12
<b>UNIDELTA T-KUS S VNĚJŠÍM ZÁVITEM NA ODBOČCE - UNI 1010</b>					
					
1010-2534	UNIDELTA TAG 25x3/4"x25	UNIDELTA 25x3/4"x25 T-vněj.z. na odbočce/PN16	75,00 Kč	A	110
1010-2510	UNIDELTA TAG 25x1"x25	UNIDELTA 25x1"x25 T-vněj.z. na odbočce/PN16	75,00 Kč	A	100
1010-3210	UNIDELTA TAG 32x1"x32	UNIDELTA 32x1"x32 T-vněj.z. na odbočce/PN16	94,00 Kč	A	65
1010-3254	UNIDELTA TAG 32x5/4"x32	UNIDELTA 32x5/4"x32 T-vněj.z. na odbočce/PN16	94,00 Kč	A	60
1010-4054	UNIDELTA TAG 40x5/4"x40	UNIDELTA 40x5/4"x40 T-vněj.z. na odbočce/PN16	165,00 Kč	A	35
1010-5064	UNIDELTA TAG 50x6/4"x50	UNIDELTA 50x6/4"x50 T-vněj.z. na odbočce/PN16	232,00 Kč	A	20
1010-6320	UNIDELTA TAG 63x2"x63	UNIDELTA 63x2"x63 T-vněj.z. na odbočce/PN16	450,00 Kč	A	10

## ŠROUBOVACÍ TVAROVKY NA PE POTRUBÍ

Model	Popis položky	Cena /Kč bez DPH	Kategorie	Cena /Kč bez DPH	ks v balení
<b>ASTORE NAVRTÁVACÍ PAS 503</b>					
<b>503</b>	<b>503 AST Pas 25x1/2"</b>	ASTORE 25x1/2" navrtávací pas/PN6	<b>30,00 Kč</b>	A	120
<b>503</b>	<b>503 AST Pas 32x1/2"</b>	ASTORE 32x1/2" navrtávací pas/PN6	<b>30,00 Kč</b>	A	100
<b>503</b>	<b>503 AST Pas 40x1/2"</b>	ASTORE 40x1/2" navrtávací pas/PN6	<b>37,00 Kč</b>	A	60
<b>503</b>	<b>503 AST Pas 50x1/2"</b>	ASTORE 50x1/2" navrtávací pas/PN6	<b>46,00 Kč</b>	A	50
<b>503</b>	<b>503 AST Pas 63x1/2"</b>	ASTORE 63x1/2" navrtávací pas/PN6	<b>66,00 Kč</b>	A	75
<b>503</b>	<b>503 AST Pas 25x3/4"</b>	ASTORE 25x3/4" navrtávací pas/PN6	<b>30,00 Kč</b>	A	120
<b>503</b>	<b>503 AST Pas 32x3/4"</b>	ASTORE 32x3/4" navrtávací pas/PN6	<b>30,00 Kč</b>	A	100
<b>503</b>	<b>503 AST Pas 40x3/4"</b>	ASTORE 40x3/4" navrtávací pas/PN6	<b>37,00 Kč</b>	A	60
<b>503</b>	<b>503 AST Pas 50x3/4"</b>	ASTORE 50x3/4" navrtávací pas/PN6	<b>46,00 Kč</b>	A	50
<b>503</b>	<b>503 AST Pas 63x3/4"</b>	ASTORE 63x3/4" navrtávací pas/PN6	<b>66,00 Kč</b>	A	75

## ASTORE SPOJKA 510



<b>510</b>	<b>AST Spojka 25</b>	ASTORE 25 spojka přímá/PN16	<b>55,00 Kč</b>	A	150
<b>510</b>	<b>AST Spojka 32</b>	ASTORE 32 spojka přímá/PN16	<b>72,00 Kč</b>	A	100
<b>510</b>	<b>AST Spojka 40</b>	ASTORE 40 spojka přímá/PN16	<b>110,00 Kč</b>	A	50
<b>510</b>	<b>AST Spojka 50</b>	ASTORE 50 spojka přímá/PN16	<b>154,00 Kč</b>	A	35
<b>510</b>	<b>AST Spojka 63</b>	ASTORE 63 spojka přímá/PN16	<b>207,00 Kč</b>	A	20

## ASTORE PŘECHODKA D x VNĚJŠÍ ZÁVIT - 511



<b>511</b>	<b>AST PAG 25x3/4"</b>	ASTORE 25x3/4"AG přech. přímá, vněj. z./PN16	<b>35,00 Kč</b>	A	250
<b>511</b>	<b>AST PAG 25x1"</b>	ASTORE 25x1"AG přech. přímá, vněj. z./PN16	<b>35,00 Kč</b>	A	250
<b>511</b>	<b>AST PAG 32x3/4"</b>	ASTORE 32x3/4"AG přech. přímá, vněj. z./PN16	<b>39,00 Kč</b>	A	150
<b>511</b>	<b>AST PAG 32x1"</b>	ASTORE 32x1"AG přech. přímá, vněj. z./PN16	<b>39,00 Kč</b>	A	150
<b>511</b>	<b>AST PAG 32x5/4"</b>	ASTORE 32x5/4"AG přech. přímá, vněj. z./PN16	<b>46,00 Kč</b>	A	150
<b>511</b>	<b>AST PAG 40x1"</b>	ASTORE 40x1"AG přech. přímá, vněj. z./PN16	<b>79,00 Kč</b>	A	90
<b>511</b>	<b>AST PAG 40x5/4"</b>	ASTORE 40x5/4"AG přech. přímá, vněj. z./PN16	<b>79,00 Kč</b>	A	90
<b>511</b>	<b>AST PAG 50x5/4"</b>	ASTORE 50x5/4"AG přech. přímá, vněj. z./PN16	<b>96,00 Kč</b>	A	55
<b>511</b>	<b>AST PAG 50x6/4"</b>	ASTORE 50x6/4"AG přech. přímá, vněj. z./PN16	<b>96,00 Kč</b>	A	55
<b>511</b>	<b>AST PAG 63x6/4"</b>	ASTORE 63x6/4"AG přech. přímá, vněj. z./PN16	<b>127,00 Kč</b>	A	30
<b>511</b>	<b>AST PAG 63x2"</b>	ASTORE 63x2"AG přech. přímá, vněj. z./PN16	<b>127,00 Kč</b>	A	30
<b>511</b>	<b>AST PAG 75x2"</b>	ASTORE 75x2"AG přech. přímá, vněj. z./PN16	<b>267,00 Kč</b>	A	30

## ŠROUBOVACÍ TVAROVKY NA PE POTRUBÍ

Model	Popis položky	Cena /Kč bez DPH	Kategorie	Cena /Kč bez DPH	ks v balení
<b>ASTORE PŘECHODKA D x VNITŘNÍ ZÁVIT 601</b>					
					
601	AST PIG 25x3/4"	ASTORE 25x3/4"IG přech. přímá, vnitř. z./PN16	32,00 Kč	A	250
601	AST PIG 25x1"	ASTORE 25x1"IG přech. přímá, vnitř. z./PN16	32,00 Kč	A	200
601	AST PIG 32x3/4"	ASTORE 32x3/4"IG přech. přímá, vnitř. z./PN16	46,00 Kč	A	150
601	AST PIG 32x1"	ASTORE 32x1"IG přech. přímá, vnitř. z./PN16	46,00 Kč	A	150
601	AST PIG 40x1"	ASTORE 40x1"IG přech. přímá, vnitř. z./PN16	72,00 Kč	A	90
601	AST PIG 40x5/4"	ASTORE 40x5/4"IG přech. přímá, vnitř. z./PN16	72,00 Kč	A	90
601	AST PIG 40x6/4"	ASTORE 40x6/4"IG přech. přímá, vnitř. z./PN16	72,00 Kč	A	90
601	AST PIG 50x6/4"	ASTORE 50x6/4"IG přech. přímá, vnitř. z./PN16	94,00 Kč	A	55
601	AST PIG 63x6/4"	ASTORE 63x6/4"IG přech. přímá, vnitř. z./PN16	127,00 Kč	A	30
601	AST PIG 63x2"	ASTORE 63x2"IG přech. přímá, vnitř. z./PN16	127,00 Kč	A	30

## ASTORE REDUKOVANÁ SPOJKA 512







512	AST Red 25x20	ASTORE 25x20 redukována spojka/PN16	55,00 Kč	A	110
512	AST Red 32x25	ASTORE 32x25 redukována spojka/PN16	69,00 Kč	A	110
512	AST Red 40x25	ASTORE 40x25 redukována spojka/PN16	114,00 Kč	A	70
512	AST Red 40x32	ASTORE 40x32 redukována spojka/PN16	114,00 Kč	A	70
512	AST Red 50x40	ASTORE 50x40 redukována spojka/PN16	149,00 Kč	A	40
512	AST Red 50x32	ASTORE 50x32 redukována spojka/PN16	149,00 Kč	A	40
512	AST Red 63x40	ASTORE 63x40 redukována spojka/PN16	211,00 Kč	A	25
512	AST Red 63x50	ASTORE 63x50 redukována spojka/PN16	211,00 Kč	A	20

## ASTORE ZÁTKA 521







521	AST Zátka 25	ASTORE 25 zátka/PN16	38,00 Kč	A	250
521	AST Zátka 32	ASTORE 32 zátka/PN16	46,00 Kč	A	150
521	AST Zátka 40	ASTORE 40 zátka/PN16	71,00 Kč	A	90
521	AST Zátka 50	ASTORE 50 zátka/PN16	103,00 Kč	A	60
521	AST Zátka 63	ASTORE 63 zátka/PN16	149,00 Kč	A	30





## ŠROUBOVACÍ TVAROVKY NA PE POTRUBÍ

Model	Popis položky	Cena /Kč bez DPH	Kategorie	Cena /Kč bez DPH	ks v balení
<b>ASTORE KOLENO 513</b>					
					
513	AST Koleno 25	ASTORE 25 koleno/PN16	59,00 Kč	A	150
513	AST Koleno 32	ASTORE 32 koleno/PN16	72,00 Kč	A	80
513	AST Koleno 40	ASTORE 40 koleno/PN16	125,00 Kč	A	50
513	AST Koleno 50	ASTORE 50 koleno/PN16	169,00 Kč	A	30
513	AST Koleno 63	ASTORE 63 koleno/PN16	215,00 Kč	A	15
513	AST Koleno 75	ASTORE 75 koleno/PN16	395,00 Kč	A	15
<b>ASTORE KOLENO D x VNITŘNÍ ZÁVIT 518</b>					
					
518	AST KIG 25-3/4"	ASTORE 25x3/4" přech. koleno, vnitř. z./PN16	46,00 Kč	A	180
518	AST KIG 32-3/4"	ASTORE 32x3/4" přech. koleno, vnitř. z./PN16	53,00 Kč	A	110
518	AST KIG 32-1"	ASTORE 32x1" přech. koleno, vnitř. z./PN16	53,00 Kč	A	110
518	AST KIG 40-5/4"	ASTORE 40x5/4" přech. koleno, vnitř. z./PN16	103,00 Kč	A	60
518	AST KIG 50-6/4"	ASTORE 50x6/4" přech. koleno, vnitř. z./PN16	129,00 Kč	A	35
518	AST KIG 63-2"	ASTORE 63x2" přech. koleno, vnitř. z./PN16	182,00 Kč	A	20
<b>ASTORE KOLENO D x VNĚJŠÍ ZÁVIT 519</b>					
					
519	AST KAG 25-3/4"	ASTORE 25x3/4" přechodka koleno, vněj. z./PN16	40,00 Kč	A	180
519	AST KAG 25-1"	ASTORE 25x1" přechodka koleno, vněj. z./PN16	40,00 Kč	A	180
519	AST KAG 32-1"	ASTORE 32x1" přechodka koleno, vněj. z./PN16	52,00 Kč	A	110
519	AST KAG 32-5/4"	ASTORE 32x5/4" přechodka koleno, vněj. z./PN16	57,00 Kč	A	110
519	AST KAG 40-5/4"	ASTORE 40x5/4" přechodka koleno, vněj. z./PN16	79,00 Kč	A	60
519	AST KAG 50-6/4"	ASTORE 50x6/4" přechodka koleno, vněj. z./PN16	103,00 Kč	A	35
519	AST KAG 63-2"	ASTORE 63x2" přechodka koleno, vněj. z./PN16	147,00 Kč	A	20
<b>ASTORE T-KUS 514</b>					
					
514	AST T 25	ASTORE 25 T-kus/PN16	79,00 Kč	A	90
514	AST T 32	ASTORE 32 T-kus/PN16	101,00 Kč	A	50
514	AST T 40	ASTORE 40 T-kus/PN16	169,00 Kč	A	30
514	AST T 50	ASTORE 50 T-kus/PN16	220,00 Kč	A	20
514	AST T 63	ASTORE 63 T-kus/PN16	326,00 Kč	A	12
514	AST T 75	ASTORE 75 T-kus/PN16	584,00 Kč	A	12
514	AST T 25x32x25	ASTORE 25x32x25 T-kus/PN16	85,00 Kč	A	70





## ŠROUBOVACÍ TVAROVKY NA PE POTRUBÍ

Model	Popis položky	Cena /Kč bez DPH	Kategorie	Cena /Kč bez DPH	ks v balení
<b>ASTORE T-KUS S VNITŘNÍM ZÁVITEM NA ODBOČCE 515</b>					
					
515	AST TIG 25x3/4"x25	ASTORE 25x3/4"x25 T-vnitř.z. na odbočce/PN16	64,00 Kč	A	100
515	AST TIG 25x1"x25	ASTORE 25x1"x25 T-vnitř.z. na odbočce/PN16	69,00 Kč	A	100
515	AST TIG 32x1"x32	ASTORE 32x1"x32 T-vnitř.z. na odbočce/PN16	83,00 Kč	A	60
515	AST TIG 40x1"x40	ASTORE 40x1"x40 T-vnitř.z. na odbočce/PN16	143,00 Kč	A	30
515	AST TIG 40x5/4"x40	ASTORE 40x5/4"x40 T-vnitř.z. na odbočce/PN16	143,00 Kč	A	30
515	AST TIG 50x6/4"x50	ASTORE 50x6/4"x50 T-vnitř.z. na odbočce/PN16	208,00 Kč	A	20
515	AST TIG 63x2"x63	ASTORE 63x2"x63 T-vnitř.z. na odbočce/PN16	274,00 Kč	A	12
<b>ASTORE T-KUS S VNĚJŠÍM ZÁVITEM NA ODBOČCE 516</b>					
					
516	AST TAG 25x3/4"x25	ASTORE 25x3/4"x25 T-vněj.z. na odbočce/PN16	66,00 Kč	A	100
516	AST TAG 25x1"x25	ASTORE 25x1"x25 T-vněj.z. na odbočce/PN16	66,00 Kč	A	100
516	AST TAG 32x1"x32	ASTORE 32x1"x32 T-vněj.z. na odbočce/PN16	85,00 Kč	A	60
516	AST TAG 32x5/4"x32	ASTORE 32x5/4"x32 T-vněj.z. na odbočce/PN16	85,00 Kč	A	60
516	AST TAG 40x5/4"x40	ASTORE 40x5/4"x40 T-vněj.z. na odbočce/PN16	143,00 Kč	A	30
516	AST TAG 50x6/4"x50	ASTORE 50x6/4"x50 T-vněj.z. na odbočce/PN16	196,00 Kč	A	20
516	AST TAG 63x2"x63	ASTORE 63x2"x63 T-vněj.z. na odbočce/PN16	376,00 Kč	A	12
<b>ASTORE VENTIL PLASTOVÝ S VNITŘNÍM ZÁVITEM V 301</b>					
					
V301	AST VLVF 3/4" IG	ASTORE 3/4" ventil kulový, plast, vnitř.z./PN16	190,00 Kč	A	80
V301	AST VLVF 1" IG	ASTORE 1" ventil kulový, plast, vnitř.z./PN16	217,00 Kč	A	60
V301	AST VLVF 5/4" IG	ASTORE 5/4" ventil kulový, plast, vnitř.z./PN16	319,00 Kč	A	30
V301	AST VLVF 6/4" IG	ASTORE 6/4" ventil kulový, plast, vnitř.z./PN16	371,00 Kč	A	20
V301	AST VLVF 2"	ASTORE 2" ventil kulový, plast, vnitř.z./PN16	566,00 Kč	A	10
<b>ASTORE VENTIL PLASTOVÝ D x VNITŘNÍ ZÁVIT V 305</b>					
					
V305	AST VLV 25x3/4" IG	ASTORE 25x3/4" ventil kulový, plast, vnitř.z./PN16	203,00 Kč	A	60
V305	AST VLV 32x1" IG	ASTORE 32x1" ventil kulový, plast, vnitř.z./PN16	229,00 Kč	A	40
V305	AST VLV 40x 5/4" IG	ASTORE 40x5/4" ventil kulový, plast, vnitř.z./PN16	359,00 Kč	A	20
V305	AST VLV 50x6/4" IG	ASTORE 50x6/4" ventil kulový, plast, vnitř.z./PN16	416,00 Kč	A	15
V305	AST VLV 63x 2"	ASTORE 63x2" ventil kulový, plast, vnitř.z./PN16	636,00 Kč	A	8



## PVC ZÁVITOVÉ TVAROVKY

Model	Popis položky	Cena /Kč bez DPH	Kategorie	Cena /Kč bez DPH	ks v balení
<b>ASTORE PVC VSUVKA NI</b>					
					
NI	PVC VSUVKA 3/4" AG	ASTORE NI 3/4" vsuvka PVC/PN10	31,00 Kč	A	700
NI	PVC VSUVKA 1" AG	ASTORE NI 1" vsuvka PVC/PN10	38,00 Kč	A	400
NI	PVC VSUVKA 5/4" AG	ASTORE NI 1 1/4" vsuvka PVC/PN10	49,00 Kč	A	200
NI	PVC VSUVKA 6/4" AG	ASTORE NI 1 1/2" vsuvka PVC/PN10	53,00 Kč	A	150
NI	PVC VSUVKA 2" AG	ASTORE NI 2" vsuvka PVC/PN10	79,00 Kč	A	80
<b>ASTORE PVC VSUVKA REDUKOVANÁ NR2</b>					
					
NR	PVC VSUVKA RED 1/2" x 3/4"	ASTORE NIR 1/2"x3/4 vsuvka reduk. PVC/PN10	41,00 Kč	A	700
NR	PVC VSUVKA RED 1" x 3/4"	ASTORE NIR 1"x 3/4" vsuvka reduk. PVC/PN10	51,00 Kč	A	400
NR	PVC VSUVKA RED 5/4" x 1"	ASTORE NIR 1 1/4"x1" vsuvka reduk. PVC/PN10	66,00 Kč	A	250
NR	PVC VSUVKA RED 6/4" x 5/4"	ASTORE NIR 1 1/2" x 1 1/4" vsuv. red. PVC/PN10	81,00 Kč	A	150
NR	PVC VSUVKA RED 2" x 6/4"	ASTORE NIR 2"x1 1/2" vsuvka reduk. PVC/PN10	120,00 Kč	A	100
<b>ASTORE PVC PŘECHODKA REDUKOVANÁ RI2</b>					
					
RI	SOC RED 1/2"IG x 1" AG	ASTORE RI2 1/2"IG x 1"AG přes. red. PVC/PN10	35,00 Kč	A	500
RI	SOC RED 3/4"IG x 1" AG	ASTORE RI2 3/4"IG x 1"AG přes. red. PVC/PN10	35,00 Kč	A	450
RI	SOC RED 3/4"IG x 5/4" AG	ASTORE RI2 3/4"IG x 5/4"AG přes.red.PVC/PN10	49,00 Kč	A	250
RI	SOC RED 1"IG x 6/4"AG	ASTORE RI2 1"IG x 6/4"AG přes. red. PVC/PN10	62,00 Kč	A	200
<b>ASTORE PVC PŘECHODKA MA2</b>					
					
MA	AST SOCKET 3/4"IG	ASTORE MA2 3/4" přesuvka jednozn. PVC/PN10	32,00 Kč	A	450
MA	AST SOCKET 1" IG	ASTORE MA2 1" přes. jednoznačná PVC/PN10	42,00 Kč	A	250
MA	AST SOCKET 5/4"IG	ASTORE MA2 1 1/4" přes. jednoznač. PVC/PN10	55,00 Kč	A	150
MA	AST SOCKET 6/4"IG	ASTORE MA2 1 1/2" přes. jednoznač. PVC/PN10	78,00 Kč	A	120
MA	AST SOCKET 2"IG	ASTORE MA2 2" přesuv. jednoznačná PVC/PN10	102,00 Kč	A	70
<b>TEFLONOVÁ PÁSKA / TEFLONOVÁ ŠNŮRA</b>					
					
	AST TEFLON 12mm STD	teflonová páska Standard, kotouč 10m, š 12mm	11,00 Kč	A	12
	AST TEFLON 19mm GAS	teflonová páska silná, kotouček 15m, š 19mm	45,00 Kč	A	10
OA000051	TANGIT 80	TANGIT - těsnící šňůra 80m, pro těsnění kov x kov	330,00 Kč	A	1
OA000052	TANGIT 160	TANGIT - těsnící šňůra 160m, pro těsnění kov x kov	535,00 Kč	A	1

## MOSAZNÉ ZÁVITOVÉ TVAROVKY

Model	Popis položky	Cena /Kč bez DPH	Kategorie	Cena /Kč bez DPH	ks v balení
S ohledem na průběžné se měnící ceny vstupních materiálů se mohou ceny mosazných tvarovek měnit bez předchozího ohlášení.					
					
<b>MOSAZNÉ TVAROVKY ZÁVITOVÉ - VSUVKY</b>					
VM	VSUVKA MOSAZ 1/4"	mosazná vsuvka 1/4" vnější závit, PN16	19,00 Kč	BR	1
VM	VSUVKA MOSAZ 1/2"	mosazná vsuvka 1/2" vnější závit, PN16	24,00 Kč	BR	1
VM	VSUVKA MOSAZ 3/4"	mosazná vsuvka 3/4" vnější závit, PN16	37,00 Kč	BR	1
VM	VSUVKA MOSAZ 1"	mosazná vsuvka 1" vnější závit, PN16	61,00 Kč	BR	1
VM	VSUVKA MOSAZ 5/4"	mosazná vsuvka 5/4" vnější závit, PN16	91,00 Kč	BR	1
VM	VSUVKA MOSAZ 6/4"	mosazná vsuvka 6/4" vnější závit, PN16	126,00 Kč	BR	1
VM	VSUVKA MOSAZ 2"	mosazná vsuvka 2" vnější závit, PN16	192,00 Kč	BR	1
<b>MOSAZNÉ TVAROVKY ZÁVITOVÉ, REDUKOVANÉ VSUVKY</b>					
VRM	VSUVKA RED MOS 1/4"x1/2"	mosazná vsuvka 1/4"x1/2" vnější závit, PN16	25,00 Kč	BR	1
VRM	VSUVKA RED MOS 3/4"x1/2"	mosazná vsuvka 3/4"x1/2" vnější závit, PN16	41,00 Kč	BR	1
VRM	VSUVKA RED MOS 3/4"x1"	mosazná vsuvka 3/4"x1" vnější závit, PN16	61,00 Kč	BR	1
VRM	VSUVKA RED MOS 5/4"x1"	mosazná vsuvka 5/4"x1" vnější závit, PN16	101,00 Kč	BR	1
VRM	VSUVKA RED MOS 5/4"x6/4"	mosazná vsuvka 5/4"x6/4" vnější závit, PN16	150,00 Kč	BR	1
VRM	VSUVKA RED MOS 2"x6/4"	mosazná vsuvka 2"x6/4" vnější závit, PN16	279,00 Kč	BR	1
<b>MOSAZNÉ TVAROVKY ZÁVITOVÉ, REDUKCE</b>					
RM	REDUKCE MOS 1/4"IGx1/2AG	mosazná redukce 1/4" IG x 1/2" AG, PN16	21,00 Kč	BR	1
RM	REDUKCE MOS 3/4"IGx1/2AG	mosazná redukce 3/4" IG x 1/2" AG, PN16	24,00 Kč	BR	1
RM	REDUKCE MOS 3/4"IGx1"AG	mosazná redukce 3/4" IG x 1" AG, PN16	41,00 Kč	BR	1
RM	REDUKCE MOS 1"IGx5/4"AG	mosazná redukce 1" IG x 5/4" AG, PN16	89,00 Kč	BR	1
RM	REDUKCE MOS 5/4"IGx6/4AG	mosazná redukce 5/4" IG x 6/4" AG, PN16	99,00 Kč	BR	1
RM	REDUKCE MOS 6/4"IGx2"AG	mosazná redukce 6/4" IG x 2" AG, PN16	203,00 Kč	BR	1
<b>MOSAZNÉ TVAROVKY ZÁVITOVÉ, NÁTRUBKY</b>					
NM	NÁTRUBEK MOSAZ 1/4"IG	mosazný nátrubek 1/4" IG, PN16	24,00 Kč	BR	1
NM	NÁTRUBEK MOSAZ 1/2"IG	mosazný nátrubek 1/2" IG, PN16	30,00 Kč	BR	1
NM	NÁTRUBEK MOSAZ 3/4"IG	mosazný nátrubek 3/4" IG, PN16	52,00 Kč	BR	1
NM	NÁTRUBEK MOSAZ 1"IG	mosazný nátrubek 1" IG, PN16	68,00 Kč	BR	1
NM	NÁTRUBEK MOSAZ 5/4"IG	mosazný nátrubek 5/4" IG, PN16	121,00 Kč	BR	1
NM	NÁTRUBEK MOSAZ 6/4"IG	mosazný nátrubek 6/4" IG, PN16	152,00 Kč	BR	1
NM	NÁTRUBEK MOSAZ 2"IG	mosazný nátrubek 2" IG, PN16	275,00 Kč	BR	1
<b>MOSAZNÉ TVAROVKY ZÁVITOVÉ, T-KUSY</b>					
TM	T KUS MOSAZ 1/2"IG	mosazný T-kus 1/2" IG, PN16	54,00 Kč	BR	1
TM	T KUS MOSAZ 3/4"IG	mosazný T-kus 3/4" IG, PN16	94,00 Kč	BR	1
TM	T KUS MOSAZ 1"IG	mosazný T-kus 1" IG, PN16	142,00 Kč	BR	1
TM	T KUS MOSAZ 5/4"IG	mosazný T-kus 5/4" IG, PN16	254,00 Kč	BR	1
TM	T KUS MOSAZ 6/4"IG	mosazný T-kus 6/4" IG, PN16	355,00 Kč	BR	1
TM	T KUS MOSAZ 2"IG	mosazný T-kus 2" IG, PN16	448,00 Kč	BR	1
<b>MOSAZNÉ TVAROVKY ZÁVITOVÉ, T-KUS REDUKOVANÝ</b>					
TMR	T-RED MOSAZ 3/4"IGx1/2"IG	mosazný T-kus redukováný 3/4" IG x 1/2" IG, PN16	89,00 Kč	BR	1
TMR	T-RED MOSAZ 1"IG x 3/4"IG	mosazný T-kus redukováný 1" IG x 3/4" IG, PN16	129,00 Kč	BR	1
TMR	T-RED MOSAZ 1"IG x 1/2"IG	mosazný T-kus redukováný 1" IG x 1/2", PN16	135,00 Kč	BR	1
<b>MOSAZNÉ TVAROVKY ZÁVITOVÉ, KOLENA AG x AG</b>					
KM	KOLENO MOSAZ 1/2"x1/2"AG	mosaz.koleno s vněj. záv. 1/2"AG x 1/2"AG, PN16	46,00 Kč	BR	1
KM	KOLENO MOSAZ 3/4"x3/4"AG	mosaz.koleno s vněj. záv. 3/4"AG x 3/4"AG, PN16	76,00 Kč	BR	1
KM	KOLENO MOSAZ 1"x1"AG	mosaz.koleno s vněj. záv. 1"AG x 1"AG, PN16	125,00 Kč	BR	1
KM	KOLENO MOSAZ 5/4"x5/4"AG	mosaz.koleno s vněj. záv. 5/4"AG x 5/4"AG, PN16	217,00 Kč	BR	1
KM	KOLENO MOSAZ 6/4"x6/4"AG	mosaz.koleno s vněj. záv. 6/4"AG x 6/4"AG, PN16	314,00 Kč	BR	1
KM	KOLENO MOSAZ 2"AGx2"AG	mosaz.koleno s vněj. záv. 2"AG x 2"AG, PN16	447,00 Kč	BR	1

## MOSAZNÉ ZÁVITOVÉ TVAROVKY









Model	Popis položky	Cena /Kč bez DPH	Kategorie	Cena /Kč bez DPH	ks v balení
<b>MOSAZNÉ TVAROVKY ZÁVITOVÉ, KOLENA IG x AG</b>					
<b>KM</b>	<b>KOLENO MOSAZ 3/4"AGx3/4"IG</b> mosaz.koleno s vněj/vnitř.záv. 3/4"AGx3/4"IG, PN16	<b>83,00 Kč</b>	BR		1
<b>KM</b>	<b>KOLENO MOSAZ 1"AGx1"IG</b> mosaz.koleno s vněj/vnitř.záv. 1"AGx1"IG, PN16	<b>136,00 Kč</b>	BR		1
<b>KM</b>	<b>KOLENO MOSAZ 5/4"AGx5/4"IG</b> mosaz.koleno s vněj/vnitř.záv. 5/4"AGx5/4"IG, PN16	<b>245,00 Kč</b>	BR		1
<b>GEKA SPOJKY S VNITŘNÍM ZÁVITEM</b>					
					
<b>BS</b>	<b>BAJONET SPOJKA 1/2"IG</b> mosaz.bajonet.spojka/vnitř.závit 1/2"	<b>71,00 Kč</b>	BR		1
<b>BS</b>	<b>BAJONET SPOJKA 3/4"IG</b> mosaz.bajonet.spojka/vnitř.závit 3/4"	<b>87,00 Kč</b>	BR		1
<b>BS</b>	<b>BAJONET SPOJKA 1"IG</b> mosaz.bajonet.spojka/vnitř.závit 1"	<b>97,00 Kč</b>	BR		1
<b>BS</b>	<b>BAJONET SPOJKA 5/4"IG</b> mosaz.bajonet.spojka/vnitř.závit 5/4"	<b>114,00 Kč</b>	BR		1
<b>GEKA SPOJKY S PŘÍPOJKOU NA HADICI</b>					
<b>BVH</b>	<b>GEKA SPOJKA NA HADICI 1/2"</b> mosaz.bajonet.GEKA spojka na hadici 1/2"	<b>80,00 Kč</b>	BR		1
<b>BVH</b>	<b>GEKA SPOJKA NA HADICI 3/4"</b> mosaz.bajonet.GEKA spojka na hadici 3/4"	<b>101,00 Kč</b>	BR		1
<b>BVH</b>	<b>GEKA SPOJKA NA HADICI 1"</b> mosaz.bajonet.GEKA spojka na hadici 1"	<b>114,00 Kč</b>	BR		1
<b>BVH</b>	<b>GEKA SPOJKA NA HADICI 5/4"</b> mosaz.bajonet.GEKA spojka na hadici 5/4"	<b>126,00 Kč</b>	BR		1
<b>BVH</b>	<b>GEKA SPOJKA NA HADICI 6/4"</b> mosaz.bajonet.GEKA spojka na hadici 6/4"	<b>153,00 Kč</b>	BR		1
<b>KULOVÉ VENTILY</b>					
					
<b>KULOVÉ VENTILY KOVOVÉ BEZ VYPOUŠTĚNÍ</b>					
<b>V</b>	<b>KV 3/4"IG</b> kulový ventil 3/4" vnitřní závit, bez vypouštění/PN10	<b>94,00 Kč</b>	BV		
<b>V</b>	<b>KV 1"IG</b> kulový ventil 1" vnitřní závit, bez vypouštění/PN10	<b>167,00 Kč</b>	BV		
<b>V</b>	<b>KV 5/4"IG</b> kulový ventil 5/4" vnitřní závit, bez vypouštění/PN10	<b>230,00 Kč</b>	BV		
<b>V</b>	<b>KV 6/4"IG</b> kulový ventil 6/4" vnitřní závit, bez vypouštění/PN10	<b>312,00 Kč</b>	BV		
<b>V</b>	<b>KV 2"IG</b> kulový ventil 2" vnitřní závit, bez vypouštění/PN10	<b>513,00 Kč</b>	BV		
<b>KULOVÉ VENTILY KOVOVÉ S VYPOUŠTĚNÍM</b>					
<b>V</b>	<b>KV 3/4"IG V</b> kulový ventil 3/4" vnitřní závit, s vypouštěním/PN10	<b>170,00 Kč</b>	BV		
<b>V</b>	<b>KV 1"IG V</b> kulový ventil 1" vnitřní závit, s vypouštěním/PN10	<b>235,00 Kč</b>	BV		
<b>V</b>	<b>KV 5/4"IG V</b> kulový ventil 5/4" vnitřní závit, s vypouštěním/PN10	<b>334,00 Kč</b>	BV		
<b>V</b>	<b>KV 6/4"IG V</b> kulový ventil 6/4" vnitřní závit, s vypouštěním/PN10	<b>450,00 Kč</b>	BV		
<b>V</b>	<b>KV 2"IG V</b> kulový ventil 2" vnitřní závit, s vypouštěním/PN10	<b>628,00 Kč</b>	BV		



## ZÁVLAHOVÉ PE POTRUBÍ

Model	Popis položky	Cena /Kč bez DPH	Kategorie	Cena /Kč bez DPH	ks v balení
					
<b>LDPE, PE-MD EXTRA SOFT, PN6</b>					
PE	32 x 3,0 LDPE, EXTRA SOFT	potrubí, PN 6, EXTRA SOFT, role 100m		<b>21,37 Kč</b>	PO 100
PE	40 x 3,7 LDPE, EXTRA SOFT	potrubí, PN 6, EXTRA SOFT, role 100m		<b>32,69 Kč</b>	PO 100
<b>PE80, PE-MD SOFT, PN8, SDR17</b>					
PE	25 x 1,8 PE80, PE-MD SOFT	potrubí, PN 8, SDR17, role 100m		<b>16,55 Kč</b>	PO 100
PE	32 x 2,0 PE80, PE-MD SOFT	potrubí, PN 8, SDR17, role 100m		<b>21,37 Kč</b>	PO 100
PE	40 x 2,4 PE80, PE-MD SOFT	potrubí, PN 8, SDR17, role 100m		<b>32,69 Kč</b>	PO 100
PE	50 x 3,0 PE80, PE-MD SOFT	potrubí, PN 8, SDR17, role 100m		<b>50,90 Kč</b>	PO 100
PE	63 x 3,8 PE80, PE-MD SOFT	potrubí, PN 8, SDR17, role 100m		<b>80,45 Kč</b>	PO 100
<b>PE-80, PE-HD, PN8, SDR17</b>					
PE	25 x 1,8 PE80, PE-HD	PE80, PE-HD potrubí, PN8, SDR17, role 100m		<b>15,19 Kč</b>	PO 100
PE	32 x 1,9 PE80, PE-HD	PE80, PE-HD potrubí, PN8, SDR17, role 100m		<b>20,20 Kč</b>	PO 100
PE	40 x 2,3 PE80, PE-HD	PE80, PE-HD potrubí, PN8, SDR17, role 100m		<b>29,10 Kč</b>	PO 100
PE	50 x 2,9 PE80, PE-HD	PE80, PE-HD potrubí, PN8, SDR17, role 100m		<b>44,67 Kč</b>	PO 100
PE	63 x 3,6 PE80, PE-HD	PE80, PE-HD potrubí, PN8, SDR17, role 100m		<b>68,31 Kč</b>	PO 100
<b>PE-80, PE-HD, PN12.5, SDR11</b>					
PE	25 x 2,3 PE80, PE-HD	PE80, PE-HD potrubí, PN12.5, SDR11, role 100m		<b>17,40 Kč</b>	PO 100
PE	32 x 3,0 PE80, PE-HD	PE80, PE-HD potrubí, PN12.5, SDR11, role 100m		<b>27,97 Kč</b>	PO 100
PE	40 x 3,7 PE80, PE-HD	PE80, PE-HD potrubí, PN12.5, SDR11, role 100m		<b>42,90 Kč</b>	PO 100
PE	50 x 4,6 PE80, PE-HD	PE80, PE-HD potrubí, PN12.5, SDR11, role 100m		<b>65,90 Kč</b>	PO 100
PE	63 x 5,8 PE80, PE-HD	PE80, PE-HD potrubí, PN12.5, SDR11, role 100m		<b>102,57 Kč</b>	PO 100
<b>PE-100, PE-HD, PN10, SDR17</b>					
PE	32 x 1,9 PE100, PE-HD	PE100, PE-HD PN10 potrubí, SDR-17, role 100m		<b>23,25 Kč</b>	PO 100
PE	40 x 2,4 PE100, PE-HD	PE100, PE-HD PN10 potrubí, SDR-17, role 100m		<b>34,45 Kč</b>	PO 100
PE	50 x 3,0 PE100, PE-HD	PE100, PE-HD PN10 potrubí, SDR-17, role 100m		<b>50,47 Kč</b>	PO 100
PE	63 x 3,8 PE100, PE-HD	PE100, PE-HD PN10 potrubí, SDR-17, role 100m		<b>80,86 Kč</b>	PO 100

## NÁŘADÍ A NÁSTROJE PRO REALIZAČNÍ FIRMY

Model	Popis položky	Cena /Kč bez DPH	Kategorie	Cena /Kč bez DPH	ks v balení
					
<b>BULLHEAD - ÚZKÉ VYHAZOVAČÍ LOPATY</b>					
  					
89 133	<b>BULLHEAD 75x275mm LONG</b>	rycí lopata š=75mm, modrá nás. sklolam. dl.1.54m		<b>825,00 Kč</b>	MR 1
89 134	<b>BULLHEAD 100x275mm LONG</b>	rycí lopata š=100mm, oranž. nás. sklolam.dl.1.54m		<b>855,00 Kč</b>	MR 1
89 136	<b>BULLHEAD 150x275mm LONG</b>	rycí lopata š=150mm, zelená nás. sklolam.dl.1.54m		<b>895,00 Kč</b>	MR 1
89 123	<b>BULLHEAD 75x275mm STD</b>	rycí lopata š=75mm, žlutá násada sklolam.dl.1.42m		<b>625,00 Kč</b>	MR 1
89 124	<b>BULLHEAD 100x275mm STD</b>	rycí lopata š=100mm, žlutá nás. sklolam.dl.1.42m		<b>625,00 Kč</b>	MR 1
<b>OŘEZÁVAČKY POSTŘIKOVAČŮ</b>					
 					
85 422	<b>Ořezávačka průměr 75mm</b>	nástroj pro ořezávání trávníku kolem postřikovače, průměr 75mm (pro typ UNI Spray, 1800, 3500, 5000...)		<b>1 075,00 Kč</b>	MR 1
85 423	<b>Ořezávačka průměr 90mm</b>	nástroj pro ořezávání trávníku kolem postřikovače, průměr 90mm (pro typ 6504, 7005, 8005)		<b>1 095,00 Kč</b>	MR 1
85 426	<b>Ořezávačka průměr 150mm</b>	nástroj pro ořezávání trávníku kolem postřikovače, průměr 150mm (pro typ Eagle 700B/750B)		<b>1 475,00 Kč</b>	MR 1
85 428	<b>Ořezávačka průměr 200mm</b>	nástroj pro ořezávání trávníku kolem postřikovače, průměr 200mm (pro typ Eagle 700E/750E/900E/950E)		<b>1 710,00 Kč</b>	MR 1
<b>HLOUBENÍ ÚZKÝCH DĚR</b>					
 					
49 022	<b>Post Hole Digger</b>	nástroj pro hloubení úzkých děr pro postřikovače apod. průměr otvoru cca 120mm, dřevěné násady, délka 1,4m		<b>675,00 Kč</b>	MR 1
<b>MATTOCK - PŘÍRUČNÍ LOPATKA</b>					
					
41 212	<b>MATTOCK - Příruční lopatka</b>	lopátka na dokončovací zemní práce, celokovové provedení		<b>395,00 Kč</b>	MR 1







## NÁŘADÍ A NÁSTROJE PRO REALIZAČNÍ FIRMY

Model	Popis položky	Cena /Kč bez DPH	Kategorie	Cena /Kč bez DPH	ks v balení
<b>PŘÍRUČNÍ RÝČ MINI ROUND D-GRIP</b>					
					
49 351	<b>Rýč MINI ROUND D GRIP</b> zmenšené provedení rýče, celková délka 675mm zakalený povrch, dřevěná násada, rozměr listu 150x215mm, kvalitní nášlapy	525,00 Kč	MR		1
<b>LOPATA "SUPER SOLID"</b>					
					
49 560	<b>Lopata SUPER SOLID</b> list z vysoce odolné temperované oceli, zesílené spojení s násadou, násada z odolného laminátu s dvojitým vinylovým povlakem	895,00 Kč	MR		1
<b>RÝČ "SUPER SOLID"</b>					
					
49 557	<b>Rýč SUPER SOLID D-GRIP</b> list z vysoce odolné temperované oceli, zesílené spojení s násadou, násada z odolného laminátu s dvojitým vinylovým povlakem s D držadlem z jednoho kusu. Násada prodloužena o 25cm .	875,00 Kč	MR		1
<b>LOPATA "HOMEScraper"</b>					
					
49 801	<b>Lopata HomeScaper</b> list z vysoce odolné temperované oceli, zesílené spojení s násadou, násada z odolného laminátu s dvojitým vinylovým povlakem 1200mm dl.	399,00 Kč	MR		1
<b>OŘEZÁVAČ TRAVNÍHO DRNU "SOD TRIMMER"</b>					
					
49 040	<b>MWR SOD TRIMMER</b> Midwest Rake - Ořezávač travního drnu, z vysoce odolné temperované oceli, zesílené spojení s násadou, násada z kvalitního dřeva vhodné i pro mělké výkopy a zarovnávání trávnickových okrajů.	895,00 Kč	MR		1

## NÁŘADÍ A NÁSTROJE PRO REALIZAČNÍ FIRMY

Model	Popis položky	Cena /Kč bez DPH	Kategorie	Cena /Kč bez DPH	ks v balení
<b>LOPATA "CLEANOUT"</b>					
					
89 044	Lopata Cleanout 100mm list z vysoce odolné temperované oceli š=100mm, zesílené spojení s násadou, násada z kvalitního tvrdého dřeva dl. 1200mm	660,00 Kč	MR		1
					
					
89 062	Lopata Cleanout 38mm list z vysoce odolné temperované oceli š=38mm, zesílené spojení s násadou, násada z kvalitního tvrdého dřeva dl. 1200mm	660,00 Kč	MR		1
<b>LOPATA TOOLite</b>					
	<b>EXCLUSIVE</b> U.S. Patent 5,601,325				
49 500	Lopata TOOLite exkluzivní koncepce pro co nejjednodušší práci v mokřem a bahnitém prostředí, vysoce kvalitní ocel, laminátová násada, zesílené spojení s násadou	1 475,00 Kč	MR		1
<b>LOPATA TOOLite D GRIP</b>					
	<b>EXCLUSIVE</b> U.S. Patent 5,601,325				
49 501	Lopata TOOLite D GRIP exkluzivní koncepce pro co nejjednodušší práci v mokřem a bahnitém prostředí, vysoce kvalitní ocel, laminátová násada s D držadlem	1 475,00 Kč	MR		1
<b>LOPATA / RÝČ "SHARK" D GRIP</b>					
	<b>EXCLUSIVE</b> U.S. Patent 5,601,325				
49 632	Rýč SHARK se zubatým břitem exkluzivní koncepce s vysokou schopností prořezu vysoce kvalitní ocel, laminátová násada s D držadlem	1 525,00 Kč	MR		1

## NÁŘADÍ A NÁSTROJE PRO REALIZAČNÍ FIRMY

Model	Popis položky	Cena /Kč bez DPH	Kategorie	Cena /Kč bez DPH	ks v balení
<b>SROVNÁVACÍ HRÁBĚ "FIELD RAKE" 36"</b>					
					
12 036	Hrábě FIELD RAKE 36" vynikající srovnávací hrábě, oboustranné provedení vysoce kvalitní lehká slitina, šířka záběru 900mm	1 365,00 Kč	MR		1
<b>SROVNÁVACÍ HRÁBĚ "YARD MASTER" 24" a 30"</b>					
					
90 424	Hrábě YARD MASTER 24" Vynikající srovnávací hrábě, oboustranné provedení vysoce kvalitní lehká slitina, dřevěná násada šířka záběru š = 600mm	755,00 Kč	MR		1
90 430	Hrábě YARD MASTER 30" šířka záběru š = 750mm	855,00 Kč	MR		1
<b>SROVNÁVACÍ HRÁBĚ "YARD PRO" 24" a 36"</b>					
					
92 324	Hrábě YARD PRO 24" Vynikající srovnávací hrábě, oboustranné provedení, vysoce kvalitní lehká slitina, slitinová násada šířka záběru š = 600mm	1 075,00 Kč	MR		1
92 336	Hrábě YARD PRO 36" šířka záběru š = 900mm	1 275,00 Kč	MR		1
<b>PRSTOVÉ HRÁBĚ "Heavy Duty Spring" 24"</b>					
					
40 912	Hrábě Heavy Duty Spring 24" Vynikající prstové hrábě, kovové provedení, dřevěná násada šířka záběru š = 600mm	395,00 Kč	MR		1

## ZÁRUČNÍ PODMÍNKY

### ZÁRUČNÍ PODMÍNKY

Níže uvedená ustanovení platí pro výrobky pro zavlažovací systémy od výrobců RAIN BIRD, ASTORE, PALAPLAST, EURODRIP, MIDWEST RAKE a K RAIN.

Záruční doba je 2 roky.

Na specificky uvedené výrobky RAIN BIRD, které jsou níže uvedeny platí nadstandardní záruční doba.

Na specificky uvedené výrobky K RAIN, platí nadstandardní záruční doba. Informace jsou uvedeny v katalogu K RAIN.

Firma ITTEC opraví nebo nahradí bezplatně výrobek dodaný firmou ITTEC, který vykáže závadu v podmínkách normálního provozu v období záruční doby uvedené níže.

Reklamovaný výrobek musí být vrácen prodávajícímu – firmě ITTEC, distributorovi Rain Bird pro ČR a SR, od kterého byl zakoupen.

Na poškození vzniklé vyšší mocí, bez omezení, bleskem a záplavami, se tato záruka nevztahuje. Záruka nezahrnuje a nepokrývá náklady na montáž, dopravu a další odvozené náklady – záruka pokrývá pouze konkrétní výrobek.

K zárukám platným pro Evropskou Unii, v souladu s evropskými předpisy 1998/44/CE, Rain Bird navíc poskytuje svým zákazníkům záruku na závady materiálu a závady vzniklé ve výrobě po dobu 3 roky od data výroby. Na postřikovače série 1800, trysky U-serie, trysky 1400 Bubbler Serie, 5000, 5000 Plus, UPG, 5505, 7005, 8005 a série Falcon se vztahuje prodloužená záruka 5 let od data výroby.

Jediná podmínka uplatnění záruky je to, že poškozený výrobek bude vrácen prodejci.

Datum výroby je uvedeno na každém výrobku RAINBIRD ve formátu den/měsíc/rok např. 12JA14 = 12.leden 2014.

Firma ITTEC opraví nebo nahradí výrobek, který prokáže závadu vzniklou v podmínkách normálního provozu v období záruční doby, bezplatně. Dopravu reklamovaných výrobků do firmy ITTEC hradí zákazník/ kupující.

Firma ITTEC nezodpovídá za škody způsobené nesprávným užíváním, nebo za poškození vzniklá na výrobcích, které byly upravovány, popřípadě kopírovány uživatelem, či třetí stranou. Zodpovědnost ITTEC a Rain Bird Europe se vztahuje pouze na výměnu či opravu poškozené součásti. Žádný distributor, prodejce, či zástupce ITTEC / Rain Bird Europe nemá právo upravit, zvýšit nebo odložit poskytnutí této záruky. Pouze přímí obchodní partneři ITTEC / Rain Bird Europe mohou uplatňovat záruku na ITTEC / Rain Bird Europe.

ITTEC / Rain Bird Europe nemůže přebírat zodpovědnost za poškozené výrobky či škodu způsobenou poškozenými výrobky, které nebyly dodány nebo vyrobeny RBE. A to ani v případě, že by tyto výrobky byly použity spolu s výrobky Rain Bird. Tato záruka se nevztahuje na nikoho jiného než na toho, kdo nakupuje výrobky Rain Bird pro další prodej.

Tato záruka je poskytována výhradně a nahrazuje všechny ostatní výhradní i odvozené záruky. Tato záruka je jediná záruka poskytovaná firmou ITTEC/Rain Bird Europe.

Popsaná záruka je platná pouze tehdy, jestliže se partneři ITTEC/Rain Bird Europe obeznámí s technickými zásadami použití zakoupených výrobků. V tomto ohledu, je důležité připomenout, že výrobky Rain Bird jsou mazány vodou a musí být instalovány bez použití jakýchkoliv chemických látek. Pokud těchto chemických látek bylo při instalaci výrobků Rain Bird použito, obě strany souhlasí, že se popsaná záruka stává neplatnou.

Fotografie a nákresy výrobků nejsou právně závazné.

## VŠEOBECNÉ DODACÍ PODMÍNKY

Veškeré uvedené ceny jsou bez DPH. Firma ITTEC si vyhrazuje právo ceny měnit bez předchozího upozornění. Ceník je platný od 1. 3. 2014 a s okamžitou platností nahrazuje všechny předchozí, dříve vydané, ceníky.

Ceny jsou kalkulovány při kurzu EUR/CZK a USD/CZK platných k 1. 3. 2014. Dodavatel si vyhrazuje právo ceny upravit při výraznějších změnách kurzu nebo předpisů, které cenu při kalkulaci ovlivňují (cla, poplatky apod.).

Dodací podmínky: FCO Praha (sklad Modletice 106, 251 01 Říčany u Prahy)

Platební podmínky: předem/v hotovosti popř. dle dohody/smlouvy

Rabatové podmínky pro smluvní partnery: kontaktujte firmu Ittec pro další informace.

### KARTONOVÁ MNOŽSTVÍ

Většinu zboží lze dodávat po jednotlivých kusech, v menších množstvích než kartonových baleních. Nicméně u některých výrobků je třeba respektovat velkoobchodní balení, které již nelze dále dělit. Jde zejména o všechny typy kapkovacích potrubí, veškerá potrubí, ovládací kabely a další výrobky v ceníku přesně uvedené. V případě objednání menšího množství bude objednaná položka automaticky zaokrouhlena na celé balení směrem nahoru bez předchozího upozornění.

### ZÁRUČNÍ PODMÍNKY

Záruka na uvedené produkty je minimálně 24měsíců, vždy je počítána od data výroby, uvedeném na každém produktu, pokud není uvedeno jinak.

Pro instalační firmy je prodloužená záruka poskytována dle platných smluvních podmínek.

**V průběhu sezóny (III. -XII.) jsou výrobky po území ČR dodávány obvykle do 24 hodin dle zvoleného způsobu dopravy.**

**Položky uvedené na šedém podkladu jsou pouze na objednávku, dodací termíny a množství konzultujte s firmou ITTEC před objednáním.**

### PRODUKTOVÉ KATEGORIE

Kategorie <b>RB</b>	Závlahové výrobky RAIN BIRD	Kategorie <b>CAB</b>	Ovládací kabely
Kategorie <b>KR</b>	Závlahové výrobky K RAIN	Kategorie <b>PO</b>	Závlahové PE potrubí
Kategorie <b>MP</b>	Závlahové výrobky MP Rotator	Kategorie <b>AM</b>	Filtrace AMIAD
Kategorie <b>WM</b>	Závlahové výrobky WEATHERMATIC	Kategorie <b>MR</b>	Náradí MIDWEST RAKE
Kategorie <b>ANT</b>	Závlahové výrobky ANTELCO	Kategorie <b>ER</b>	Zavlažovací rohože EcoRAIN
Kategorie <b>IL</b>	Zahradní osvětlení <b>in-lite</b>	Kategorie <b>BL</b>	Konektory a připojovací pasy BLAZING PRODUCTS
Kategorie <b>CT</b>	Čerpací technika	Kategorie <b>BR</b>	Mosazné tvarovky a GEKA
Kategorie <b>A</b>	PP tvarovky pro PE potrubí - ASTORE	Kategorie <b>HE</b>	High end ovládací systémy
	- UNIDELTA, PVC a PP závitové tvarovky	Kategorie <b>VN</b>	Ponorná čerpadla VN
Kategorie <b>BV</b>	Kulové ventily	Kategorie <b>RE</b>	Zahradní program REHAU

Kde nás najdete?

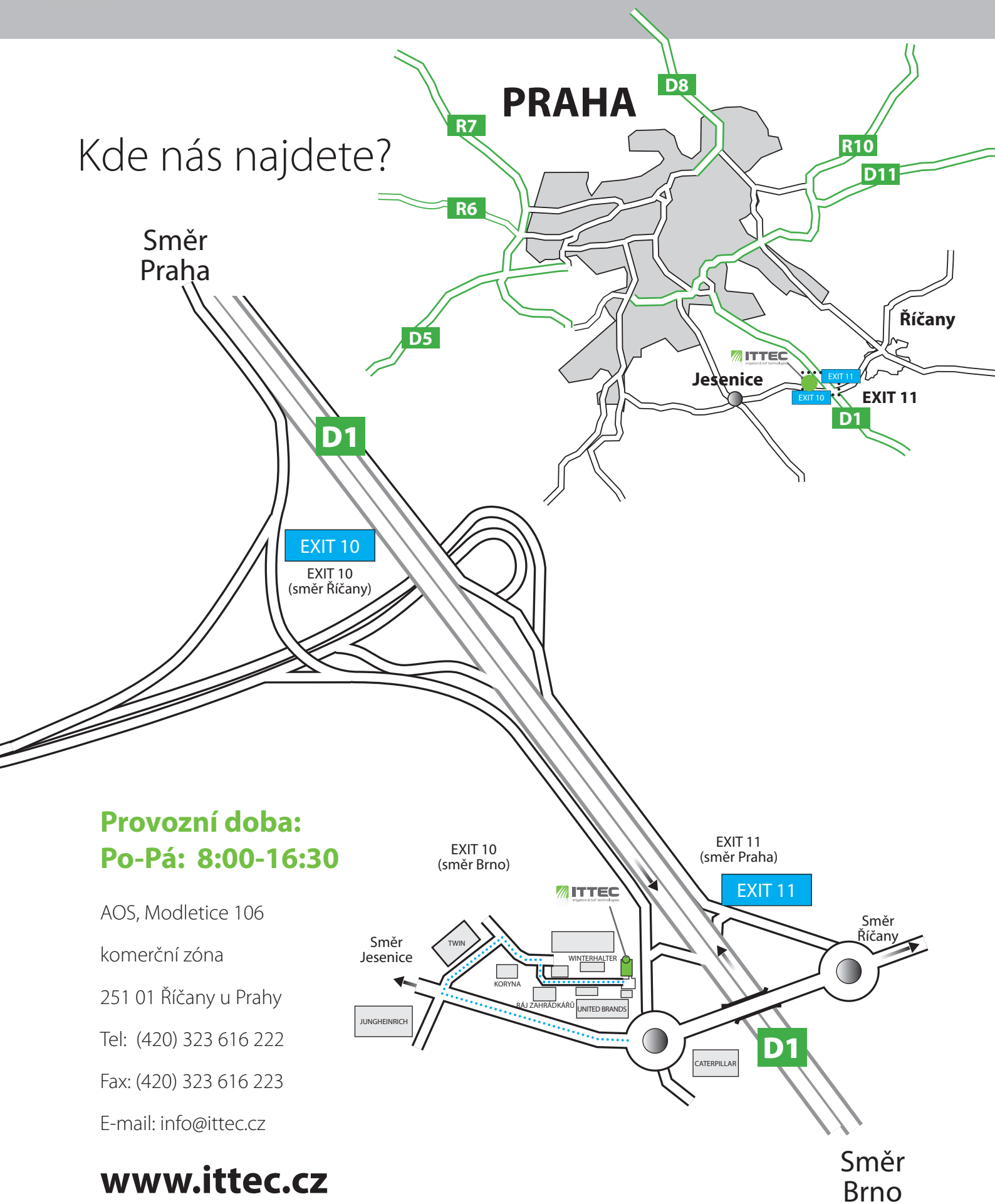

**Provozní doba:**  
**Po-Pá: 8:00-16:30**

AOS, Modletice 106

komerční zóna

251 01 Říčany u Prahy

Tel: (420) 323 616 222

Fax: (420) 323 616 223

E-mail: info@ittec.cz

**www.ittec.cz**

green grass professionals



**ITTEC, s. r.o.**

AOS, Modletice 106, 251 01 Říčany u Prahy

Tel.: (420) 323 616 222, Fax: (420) 323 616 223, E-mail: [info@ittec.cz](mailto:info@ittec.cz)

**[www.eshop.ittec.cz](http://www.eshop.ittec.cz)**

**[www.ittec.cz](http://www.ittec.cz)**